



INSTRUCCIONES DE INSTALACIÓN PARA VENTILADOR DE TECHO

ISTRUZIONI DI INSTALLAZIONE PER VENTILATORE A SOFFITTO
INSTRUCTIONS D'INSTALLATION POUR VENTILATEUR DE PLAFOND
CEILING FAN INSTRUCTIONS

 **MANUALE**

 **MANUEL**

 **MANUAL**

MANUAL

 **MANUAL**

 **HANDBUCH**

 **HANDLEIDING**

INSTRUÇÕES DE INSTALAÇÃO PARA VENTILADOR DE TECTO
ANLEITUNGEN FÜR DIE INSTALLATION VON DECKEN-VENTILATOREN
INSTALLATIE-INSTRUCTIES VOOR PLAFONDVENTILATOR

MOD: LISBOA

- LEGGERE E CONSERVARE LE ISTRUZIONI
- LIRE ET CONSERVER CES INSTRUCTIONS

LEA Y GUARDE ESTAS INSTRUCCIONES

- READ AND SAVE THESE INSTRUCTIONS
- LEIA E GUARDE ESTAS INSTRUÇÕES

- BITTE AUFMERKSAM LESEN UND AUFBEWAHREN
- GELIEVE DEZE INSTRUCTIES TE LEZEN EN TE BEWAREN

PRECAUCIONES ■ ESPAÑOL ■

- Lea todo este manual cuidadosamente antes de comenzar la instalación y guarde estas instrucciones.
- Para reducir el riesgo de lesiones personales, fije el ventilador directamente a la estructura de soporte de la casa o edificio de acuerdo con estas instrucciones y use solamente los herrajes suministrados.
- Para evitar un posible choque eléctrico, antes de instalar su ventilador desconecte la electricidad, apagando los interruptores de circuito o disyuntores que alimentan la caja eléctrica donde se va a instalar al ventilador y el interruptor de pared asociado.
- Todo el cableado y las conexiones se deben hacer de acuerdo con los códigos eléctricos nacional y local. Si no conoce bien la forma de hacer la instalación eléctrica, deberá usar los servicios de un electricista cualificado.
- Para reducir el riesgo de lesiones personales, no doble el sistema de fijación de las palas cuando instale, equilibre o limpie el ventilador. Nunca inserte objetos extraños entre las palas del ventilador cuando este girando.
- Las palas del ventilador no pueden quedar a una altura menor de 2,3 m sobre el piso.
- Para reducir el riesgo de incendio, choque eléctrico o daños al motor, no levante ni cargue el ventilador sosteniéndolo por los alambres eléctricos.

INSTRUCCIONES DE INSTALACIÓN

1. Instalar la placa de montaje en el techo. (Fig. 1)

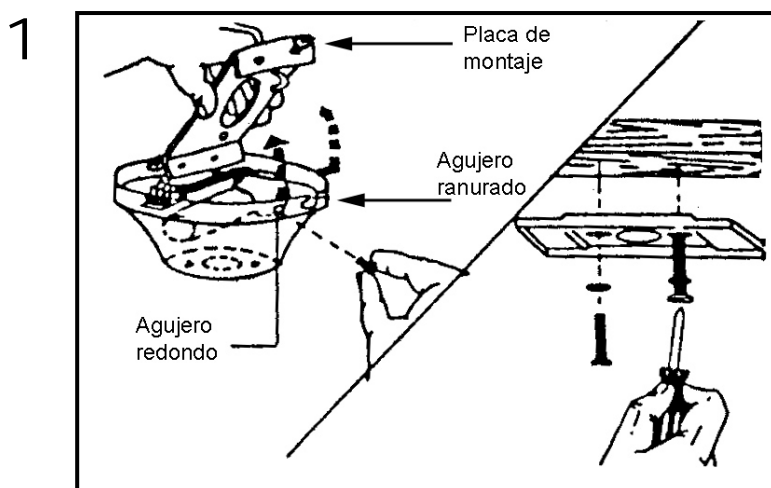

2. Instalación con tija (Fig. 2)

2.1. Insertar la tija (1) a través del florón (2) mientras pasa los cables desde el motor por el florón y por la tija. Inserte la tija en la parte superior del motor (3) e introduzca el pasador (4) por los orificios atravesando el motor y la tija tal como se indica en la ilustración. A continuación coloque la horquilla (5) para evitar que este se salga de su sitio y apriete el tornillo (6) contra la tija para que esta quede bien sujeta.

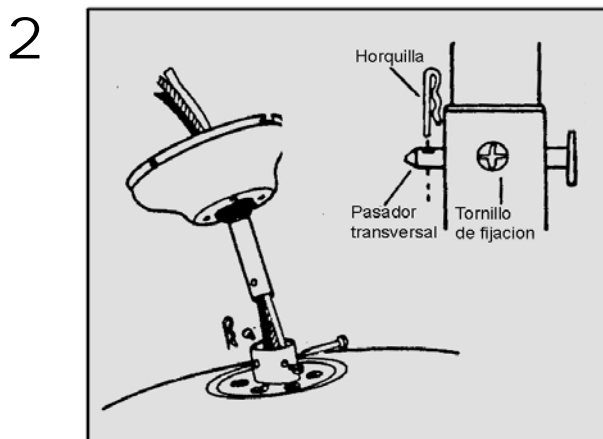

2.2. Cuelgue el ensamblaje del ventilador en el gancho que hay en la placa de montaje del techo como se muestra en la figura, para efectuar las conexiones de una forma más cómoda.

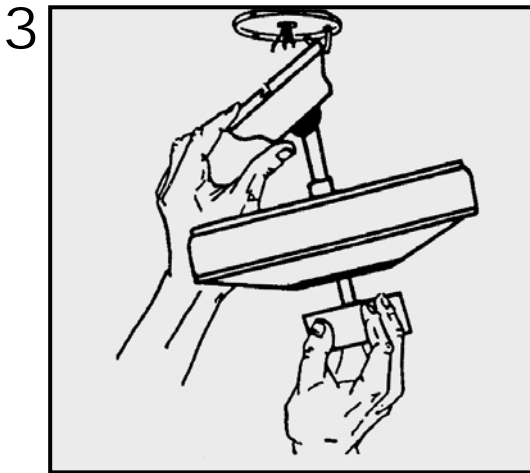

COMO EFECTUAR LAS CONEXIONES ELÉCTRICAS

- Desconectar la corriente eléctrica a fin de evitar descargas eléctricas.
- En el motor del ventilador hay 4 cables, azul, rojo, marrón y verde
 - 1. Si el ventilador no tiene luz, se empalma el cable azul a uno del techo y el marrón en el otro; el verde/amarillo se conecta si en el techo hay toma de tierra, el rojo queda anulado.
 - 2. Si el ventilador tiene kit de luz o se quiere instalar uno, empalmar entre si los cables rojo y marrón y conectar en un cable del techo y al azul en el otro. (ver dibujos)

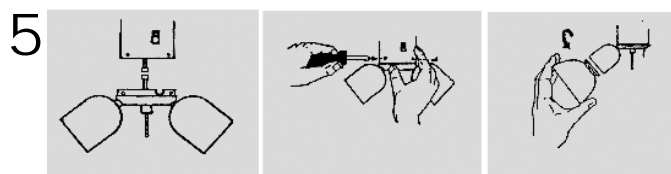
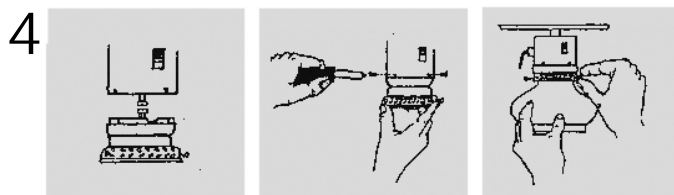
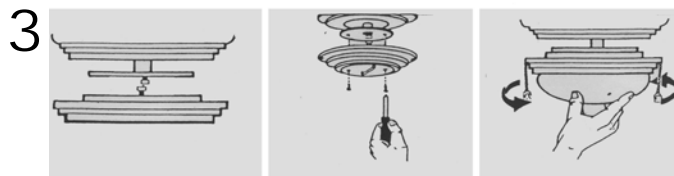
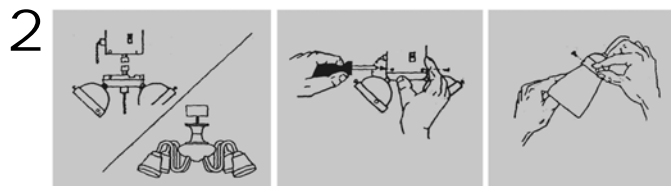
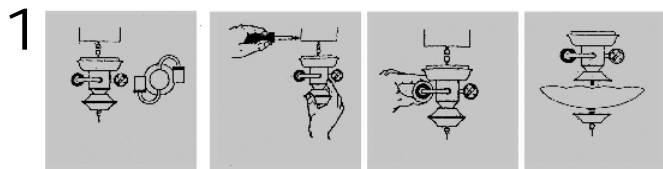

INSTALACIÓN DE LAS PALAS

Una vez instalado el motor proceda a montar las palas y a instalarlas en el motor. Ver dibujo.

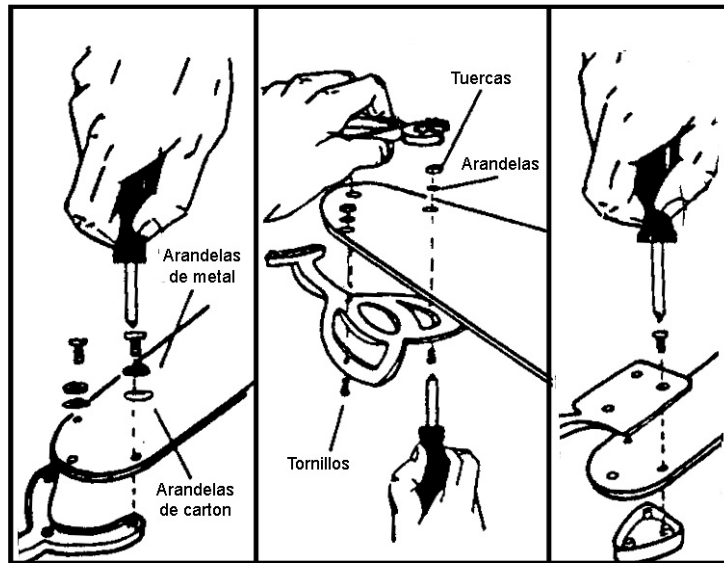

Una vez montadas las palas, fijar bien el ventilador al florón del techo tal como muestra la siguiente figura.

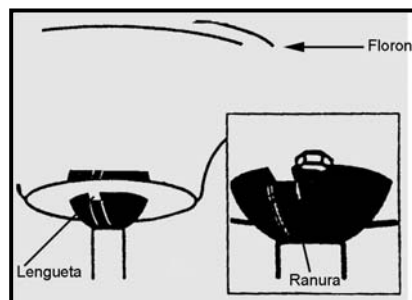

INSTALACIÓN DEL VENTILADOR

El ventilador puede ser instalado de dos formas diferentes o bien con la tija, como ya hemos explicado, o bien sin ella y quedará el ventilador tipo plafón. Ver dibujos.

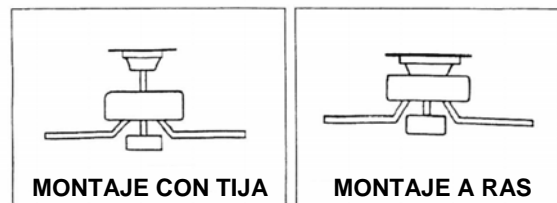

La cadena del motor tiene 4 posiciones:

1. velocidad máxima
2. velocidad media
3. velocidad mínima
4. parada

CÓMO UTILIZAR EL KIT ANTIBALANCE

1. Colocar el clip en una pala y poner el ventilador en marcha a la velocidad más alta, ya que existirá más vibración.
¡CUIDE QUE EL CLIP ESTE BIEN SUJETO A LA PALA, YA QUE AL PONER EL VENTILADOR EN MARCHA, PUEDE SALIR DESPEDIDO!
2. Repetir esta operación con todas las palas y observar que habrá una pala en la cual la vibración será menor, pues esta pala es la que está desequilibrada.
3. Coja el clip y colóquelo en diferentes puntos a lo largo de la pala hasta encontrar una posición en la que la vibración sea inapreciable o nula. (un poco de vibración es normal)
4. Una vez encontrada esta posición coloque la chapita metálica a la altura del clip, pero en centro de la pala asegurándose que esta bien adherida. Quite el clip y ya tendrá el ventilador equilibrado.

ATENCIÓN: Tenga mucho cuidado al instalar el kit de luz, ya que al presionar la tulipa de cristal o el globo con los tornillos suministrados en dicho kit, si usted los aprieta demasiado corre el riesgo de que al encender la luz, el cristal se caliente y se dilate produciendo así la rotura del mismo.

OPERACIÓN Y MANTENIMIENTO

Operación

Conectar la electricidad y probar el funcionamiento del ventilador. La cadenita controla las velocidades del ventilador de la siguiente manera:

- 1 tirón – alta
- 2 tirones – mediana
- 3 tirones – baja
- 4 tirones – apagado

La posición del interruptor de velocidades para tiempo caluroso o frío dependen de factores tales como tamaño de la habitación, altura del raso, número de ventiladores, etc. El interruptor deslizante controla la dirección de rotación, hacia delante o hacia atrás.

Tiempo caluroso / posición abajo – (Hacia delante) El ventilador gira en el sentido contra horario. Una circulación de aire descendente crea un efecto de enfriamiento como se muestra en la ilustración A. Esto permite regular el acondicionador de aire a una temperatura más alta sin afectar el confort.

Tiempo frío / posición arriba – (Hacia delante) El ventilador gira en el sentido horario. Una circulación de aire ascendente mueve el aire caliente del área del techo como se muestra en la ilustración B. Esto permite regular la calefacción a una temperatura más baja sin afectar el confort.

NOTA: Apagar el ventilador y esperar hasta que las palas se hayan detenido antes de cambiar la posición del interruptor deslizante.

Mantenimiento

1. Debido al movimiento natural del ventilador, algunas conexiones podrían soltarse. Revisar las conexiones de soporte, los soportes y las fijaciones de las palas dos veces al año. Asegurar que estén firmes.
2. Limpiar el ventilador para ayudar a mantener su apariencia de nuevo por años. No usar agua para limpiar; se puede dañar el motor, o la madera, o posiblemente causar electrochoque.
3. Usar solamente un paño suave para evitar rayar el acabado. El cromado esta sellado con una capa de laca para minimizar la decoloración o deslustre.
4. No es necesario engrasar el ventilador. El motor tiene rodamientos lubricados permanentemente.

GUÍA DE LOCALIZACIÓN DE AVERÍAS

Si se tiene dificultad en hacer funcionar el ventilador, puede ser el resultado de armado, instalación o alumbrado incorrecto. En algunos casos, estos errores de instalación pueden confundirse como defectos. Si se experimenta algún fallo, rogamos ver esta guía de localización de averías. Si no se puede solucionar el problema, consultar a un electricista autorizado y no tratar de hacer sus propias reparaciones eléctricas.

AVERÍA	SOLUCIÓN
El ventilador no arranca:	<ol style="list-style-type: none">1. Revisar los fusibles o interruptor de circuito principal y secundarios.2. Revisar las conexiones del bloque de terminales según lo indicado en la instalación. <p>ATENCIÓN : Asegurar de cortar la electricidad principal.</p> <ol style="list-style-type: none">3. Asegurar que el interruptor deslizante esté firmemente en la posición de arriba o abajo. El ventilador no funciona cuando el interruptor está en la mitad.4. Asegurar que se quitaron las lengüetas estabilizadoras del motor.5. Si el ventilador todavía no funciona, llamar a un electricista cualificado. No tratar de reparar las conexiones eléctricas internas sin tener experiencia para hacerlo.
El ventilador hace ruido	<ol style="list-style-type: none">1. Asegurar que todos los tornillos en la caja del motor estén apretados.2. Asegurar que los tornillos que fijan el soporte de la paleta al motor estén apretados.3. Si se usa un conjunto de luces opcional, asegurar que los tornillos que sujetan las pantallas de vidrio estén apretadas a mano. Asegurar que la bombilla esté bien firme en el receptáculo y que no este tocando la pantalla de vidrio. Si la vibración persiste, sacar la pantalla e instalar una bande de caucho de ¼” en el cuello de la pantalla de vidrio para que actúe de aislante. Reponer la pantalla y apretar los tornillos contra la banda de caucho.4. Algunos motores son sensibles a las señales de los controles de velocidad variable de estado sólido. NO USAR este tipo de control.5. Permitir un periodo de asentamiento de 24 horas. La mayoría de los ruidos asociados con un ventilador nuevo desaparecen después de este periodo.
El ventilador se bambolea:	<p>Todas las palas están contrapesadas y agrupadas por peso. Las maderas naturales varían en densidad, lo cual puede causar el bamboleo del ventilador aunque las palas estén emparejadas por peso. Los procedimientos siguientes deben eliminar la mayoría del bamboleo. Revisar el bamboleo después de cada paso.</p> <ol style="list-style-type: none">1. revisar que todas las palas estén firmemente atornilladas en los soportes de las palas.2. asegurar que todos los soportes de las palas estén firmemente sujetos al motor.3. Asegurar que el escudete y los soportes de montaje estén firmemente apretados a la viga del techo.4. La mayoría de los problemas de bamboleo del ventilador se deben a que los niveles de las palas están desiguales. Comprobar este nivel seleccionando un punto en el techo encima de la punta de una de las palas. Medir esta distancia como se muestra en la figura 1. manteniendo la medida dentro de 1/8”, girar el ventilador hasta que la próxima pala quede en posición para medida. Repetir con cada pala. Si no todos los niveles son iguales, se pueden ajustar de la siguiente manera. Para ajustar la punta de una pala hacia abajo, insertar una arandela (no suministrada) entre la pala y el soporte de la pala en el tornillo más cerca del motor (Figura 2). Para ajustar la punta de una pala hacia arriba, insertar la arandela (no suministrada) entre la pala y el soporte de la pala en los dos tornillos más lejos del motor (Figura 2)5. Si el bamboleo de la pala todavía es notorio, intercambiar dos palas adyacentes para redistribuir el peso y posiblemente lograr un funcionamiento más suave.
La luz no se enciende	<ol style="list-style-type: none">1. Revisar que el conector moles de la caja del interruptor está conectado.2. Revisar se hay bombillas quemadas.3. Sien kit de luz podavía no funciona, pedir la ayuda de un electricista cualificado.

PRECAUZIONI ■ ITALIANO ■

- Leggere attentamente il presente manuale prima di iniziare l'installazione. Conservare le istruzioni.
- Per ridurre il rischio di incidenti, fissare il ventilatore direttamente alla struttura di supporto della stanza in base alle indicazioni fornite nel presente manuale. Utilizzare esclusivamente le guarnizioni fornite in dotazione.
- Per evitare shock elettrici, scollegare la rete elettrica prima dell'installazione, spegnere gli interruttori che alimentano la scatola elettrica nel luogo in cui si intende installare il ventilatore e il relativo interruttore a parete.
- Il cablaggio e le connessioni devono corrispondere ai codici elettrici nazionali e locali. In caso di dubbi relativi all'installazione, rivolgersi ad un elettricista qualificato.
- Per ridurre il rischio di incidenti, evitare di piegare il sistema di fissaggio delle pale durante l'installazione, l'equilibratura o la pulizia del ventilatore. Non inserire corpi estranei fra le pale del ventilatore durante il funzionamento.
- Disporre le pale del ventilatore ad un'altezza minima di 2,3 m.
- Per evitare incendi, shock elettrici o danni al motore, non alzare il ventilatore sostenendolo dai cavi elettrici.

ISTRUZIONI DI INSTALLAZIONE

1. Installare la piastra di fissaggio al soffitto. (Fig. 1)

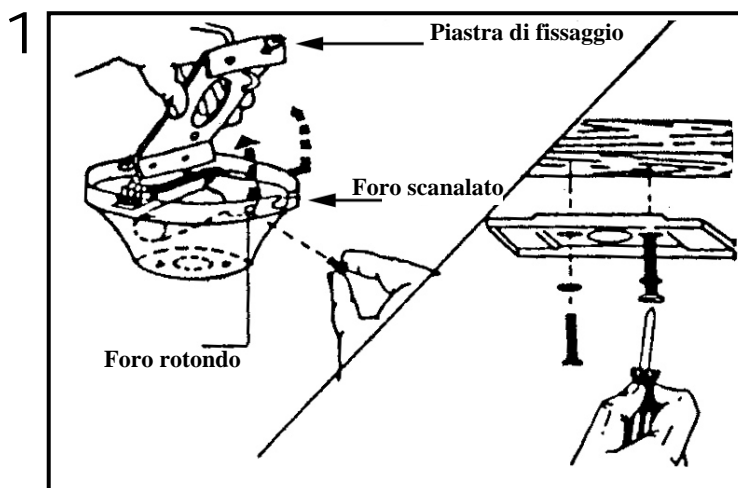

2. Installazione con albero (Fig. 2)

- 2.1. Inserire l'albero (1) attraverso la plafoniera (2) quando si fanno scorrere i cavi dal motore attraverso la plafoniera e l'albero. Inserire l'albero nella parte superiore del motore (3) e inserire il perno (4) attraverso il motore e l'albero come indicato nell'illustrazione. Applicare la forcella (5) per evitare l'uscita dalla sede e fissare la vite (6) all'albero.

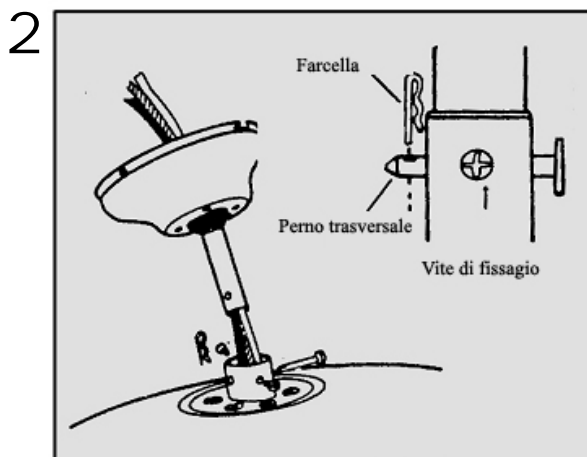

2.2. Fissare l'assemblaggio del ventilatore al gancio posto sulla piastra di fissaggio del soffitto come indicato nella figura.

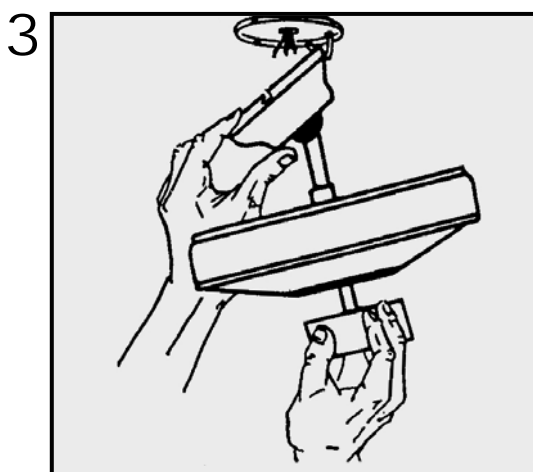

ISTRUZIONI SULLE CONNESSIONI ELETTRICHE

- Scollegare la corrente per evitare scariche elettriche.
- Nel motore del ventilatore vi sono 4 cavi: azzurro, rosso, marrone e verde.
 1. Se il ventilatore non è dotato di luce, connettere il cavo azzurro e quello marrone ai due cavi del soffitto; il cavo verde/giallo deve essere collegato se vi è una presa di terra. Il cavo rosso non viene utilizzato.
 2. Se il ventilatore è dotato di un kit luce o se si intende installarne uno, connettere fra loro i cavi rosso e marrone e collegare ad un cavo del soffitto e al cavo azzurro. (ved. illustrazioni)

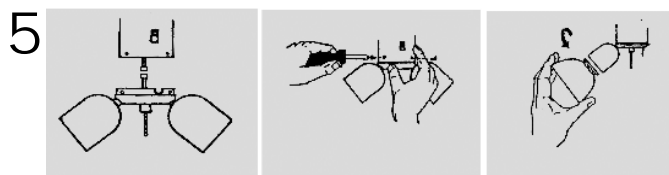
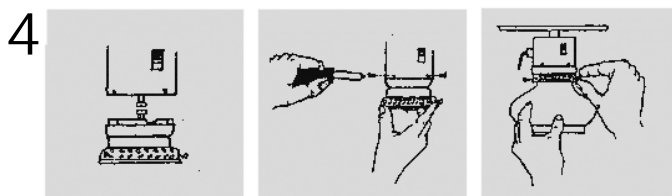
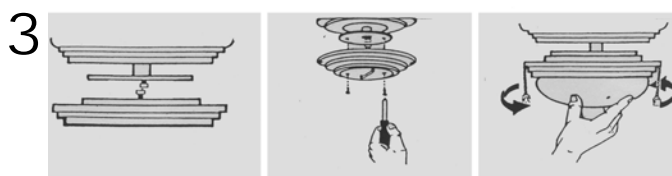
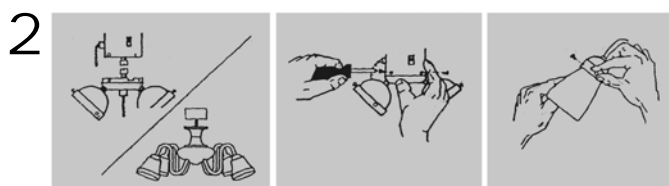
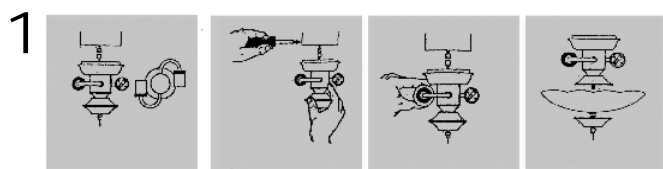

INSTALLAZIONE DELLE PALE

Una volta terminata l'installazione del motore, montare le pale e collegarle al motore. Ved. figura.

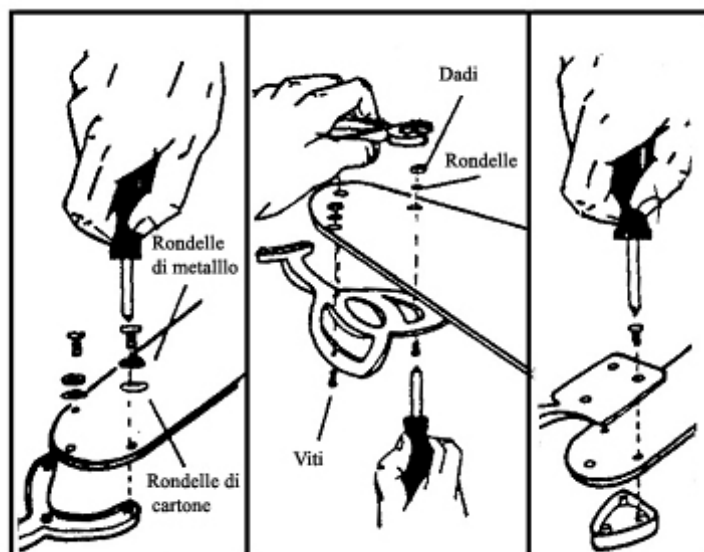

Una volta terminata l'installazione delle pale, fissare il ventilatore alla plafoniera del soffitto come indicato nella figura.

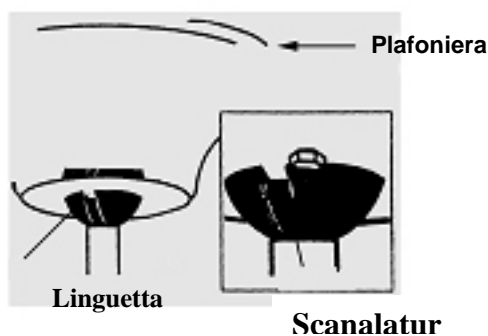

INSTALLAZIONE DI VENTILATORE

Il ventilatore può essere installato in due modi: con o senza l'albero. Ved. illustrazioni.

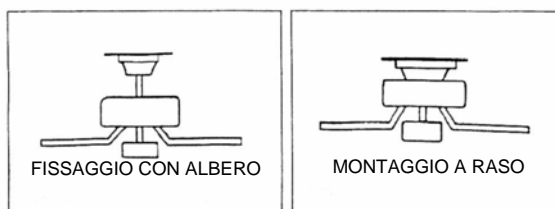

La stringa del motore ha 4 posizioni:

1. velocità massima
2. velocità media
3. velocità minima
4. arresto

ISTRUZIONI PER L'USO DEL KIT ANTI-OSCILLAZIONE

1. Disporre la graffa in una pala e accendere il ventilatore alla velocità più elevata, in modo da ottenere il massimo della vibrazione.
ASSICURATEVI CHE LA GRAFFA SIA BEN COLLOCATA ALLA PALA, PER EVITARE CHE FUORIESCA ALL'ACCENSIONE DEL VENTILATORE
2. Ripetere l'operazione con le altre pale. Se una delle pale presenta una vibrazione più debole, significa che questa non è ben equilibrata.
3. Disponete la graffa in vari punti fino a che non avrete trovato la posizione opportuna dove la vibrazione sia impercettibile o assente (un minimo di vibrazione è normale).
4. Una volta trovata la posizione, disporre la lamiera all'altezza della graffa al centro della pala, accertandosi che sia ben fissata. Rimuovere la graffa. Il ventilatore è ora in equilibrio.

ATTENZIONE: installare il kit luce con attenzione. In caso di eccessivo serraggio del tulipano o del globo con le viti fornite nel kit, il vetro potrebbe surriscaldarsi e rompersi.

OPERAZIONE E MANUTENZIONE

Operazione

Collegare la corrente e testare il funzionamento del ventilatore. Le velocità del ventilatore sono controllate dalla catena nel modo seguente:

- 1 tiro – velocità alta
- 2 tiri – velocità media
- 3 tiri – velocità bassa
- 4 tiri – spento

La posizione dell'interruttore delle velocità in condizioni termiche caldo/freddo dipendono da fattori quali la dimensione dell'abitazione, l'altezza del raso, il numero di ventilatori installati, etc. L'interruttore scorrevole controlla il senso di rotazione, verso l'interno e verso l'esterno.

Clima caldo / posizione posteriore – (in avanti) Il ventilatore gira in senso antiorario. Una circolazione di aria discendente crea un effetto di raffreddamento come indicato nell'illustrazione A. Ciò consente di regolare il condizionatore d'aria ad una temperatura più elevata senza alterare il comfort.

Clima freddo / posizione anteriore – (in avanti) Il ventilatore gira in senso orario. Una circolazione di aria ascendente muove l'aria calda come indicato nell'illustrazione B. Ciò consente di regolare il riscaldamento a una temperatura inferiore senza alterare il comfort.

NOTA: Spegnerne il ventilatore e attendere fino a che le pale si siano fermate prima di variare la posizione dell'interruttore scorrevole.

Manutenzione

1. Dato il movimento naturale del ventilatore, alcune connessioni potrebbero allentarsi. Controllare le connessioni di supporto, i supporti e il fissaggio delle pale due volte all'anno. Accertarsi che siano ben fissati.
2. Pulire regolarmente il ventilatore per evitare i segni dell'usura. Non utilizzare acqua durante la pulizia per evitare danni al motore o al legno e per evitare rischi di shock elettrici.
3. Utilizzare un panno morbido per evitare rigature. La cromatura è fissata con uno strato di lacca per ridurre l'effetto di decolorazione od opacità.
4. Non lubrificare il ventilatore. I cuscinetti del motore sono già lubrificati.

GUIDA ALLA LOCALIZZAZIONE DEI GUASTI

Se si riscontrano difficoltà nel funzionamento del ventilatore, ciò può dipendere da un'installazione o da un'illuminazione scorrette. Talvolta tali errori possono essere interpretati come malfunzionamenti. In caso di errore o difetto del sistema, leggere la guida alla localizzazione dei guasti sotto riportata. Se non è possibile risolvere il problema, rivolgersi ad un elettricista qualificato evitando di procedere a riparazioni al sistema elettrico autonomamente.

GUASTO

SOLUZIONE

-
- | | |
|--------------------------------|--|
| Il ventilatore non si accende: | <ol style="list-style-type: none">1. Controllare i fusibili o l'interruttore di circuito principali e secondari.2. Esaminare le connessioni del blocco terminale d'uscita in base alle istruzioni di installazione.
ATTENZIONE : Staccare la corrente principale.3. Assicurarsi che l'interruttore scorrevole sia correttamente posizionato dall'alto in basso. Il ventilatore non funziona quando l'interruttore è in posizione centrale.4. Accertarsi che le linguette di fissaggio del motore siano state rimosse.5. Se il ventilatore continua a non funzionare rivolgersi ad un elettricista qualificato. Evitare di maneggiare le connessioni elettriche se non si ha competenza in materia. |
| Il ventilatore fa rumore: | <ol style="list-style-type: none">1. Accertarsi che le viti della cassa del motore siano ben serrate.2. Accertarsi che le viti che fissano il supporto della pala al motore siano ben serrate.3. Se si utilizza un gruppo di luci opzionale, assicurarsi che le viti dei paralumi in vetro siano serrate a mano. Accertarsi che la lampadina sia in posizione stabile all'interno della sede e che non sia in contatto con il paralume. Se la vibrazione persiste, rimuovere il paralume e applicare una guarnizione in gomma di ¼" sul collo del paralume che funga da isolante. Collocare nuovamente il paralume e serrare le viti contro la guarnizione.4. Taluni motori sono sensibili ai segnali di controllo della velocità variabile. NON UTILIZZARE questo tipo di controllo.5. Calcolare un assestamento di 24 ore. La maggior parte dei rumori che presenta un ventilatore nuovo cessano dopo le 24 ore. |
| Il ventilatore oscilla: | <p>Tutte le pale sono bilanciate e raggruppate in base al peso. Il legno naturale varia a seconda della densità e ciò può causare l'oscillazione del ventilatore, nonostante le pale siano raggruppate in base al peso. La maggior parte delle oscillazioni registrate si eliminano seguendo le seguenti istruzioni. Esaminare l'oscillazione dopo aver eseguito ogni singola verifica.</p> <ol style="list-style-type: none">1. Controllare che le pale siano ben avvitate ai supporti.2. Accertarsi che i supporti delle pale siano ben fissati al motore.3. Assicurarsi che l'innesto e i supporti di montaggio siano ben fissati alla trave del soffitto.4. Gran parte dei problemi legati all'oscillazione del ventilatore sono causati da uno squilibrio dei livelli delle pale. Verificare il livello selezionando un punto del soffitto al di sopra di una delle pale. Misurare la distanza come indicato nella figura 1, mantenendosi entro gli 1/8", ruotare il ventilatore fino al posizionamento della pala successiva. Ripetere l'operazione per tutte le pale del ventilatore. Se i livelli non risultano omogenei, è possibile intervenire come indicato qua di seguito. Per regolare la punta di una pala verso il basso, inserire una rondella (non fornita) fra la pala ed il supporto nella vite più vicina al motore (Figura 2). Per regolare la punta di una pala verso l'alto, inserire una rondella (non fornita) fra la pala ed il supporto nelle viti più distanti dal motore (Figura 2)5. Se l'oscillazione persiste, scambiare fra loro due pale adiacenti in modo tale da distribuire il peso ed ottenere un esercizio più costante. |
| La luce non si accende: | <ol style="list-style-type: none">1. Accertarsi che il connettore della cassa dell'interruttore sia connesso.2. Controllare che non vi siano lampadine bruciate.3. Se il problema al kit luce persiste, rivolgersi ad un elettricista qualificato. |

PRÉCAUTIONS ■ FRANÇAIS ■

- Lisez tout ce manuel soigneusement avant de commencer l'installation et gardez ces instructions.
- Pour réduire le risque de lésions personnelles, fixez le ventilateur directement à la structure de support de la maison ou du bâtiment en accord avec ces instructions et utilisez seulement les pièces fournies.
- Pour éviter un possible choc électrique, avant l'installation du ventilateur arrêtez l'alimentation électrique en enlevant les fusibles ou en interrompant les disjoncteurs.
- Toutes les connexions électriques doivent être conformes aux code de l'électricité et règlements locaux, ou code de l'électricité national. Contacter avec un électricien qualifié si vous n'êtes pas familier avec l'installation de câblage électrique.
- Pour réduire le risque d'incendie, de choc électrique ou de blessure personnelle, ne pas plier les supports de pale lors de l'installation des supports, de l'équilibrage des pales ou du nettoyage du ventilateur. Ne pas insérer de corps étranger entre les pales du ventilateur en mouvement.
- S'assurer que l'endroit choisi pour l'installation permet un dégagement minimum de 2,3 m du plancher à l'extrémité des pales.
- Pour réduire le risque d'incendie, choc électrique ou dommages au moteur, ne pas lever ni porter le ventilateur en le soutenant par les fils électriques

INSTRUCTIONS D'INSTALLATION

1. Installer la plaque de montage au plafond.(fig.1)

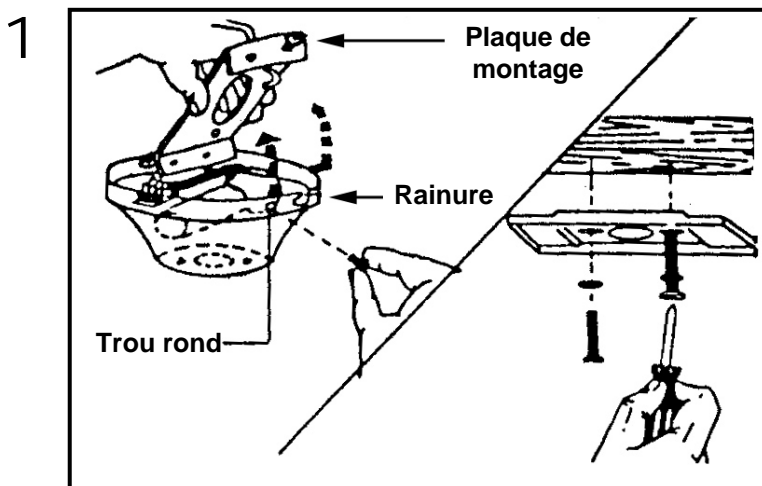

2. Installation avec tige (fig.2)
 - 2.1. Insérer la tige (1) à travers de l'enjoliveur (2) et passer les câbles du moteur par l'enjoliveur et par la tige. Insérer la tige dans la partie supérieure du moteur (3) et introduire la contre-goupille (4) dans les trous qui traversent le moteur et la tige comme indiqué dans l'illustration. Ensuite placez la goupille fendue(5) pour éviter que la contre-goupille se déplace et serrer la vis (6) contre la tige pour que celle-ci soit bien fixée.

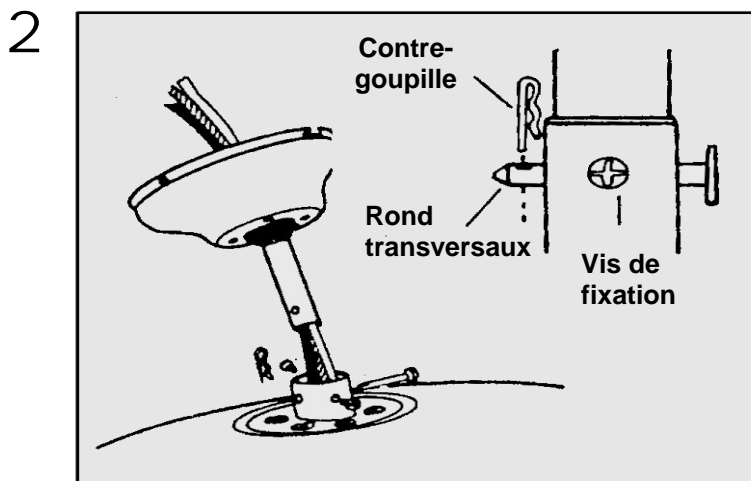

- 2.2. Accrochez le montage de la tige dans le crochet de la plaque de montage du plafond comme indiqué dans l'illustration, pour effectuer les connexions d'une manière plus confortable.(fig.3)

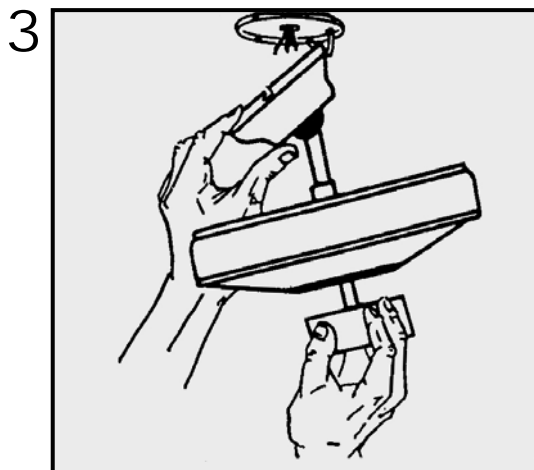

COMME EFFECTUER LES CONNEXIONS ÉLECTRIQUES

- Arrêter l'alimentation électrique a l'interrupteur principal ou disjoncteur afin d'éviter des décharges électriques.
- Dans le moteur du ventilateur il y a 4 câbles: vert, marron, bleu et rouge.
 1. Si le ventilateur n'a pas lumière, connecter le câble bleu à un de du plafond et de ce qui est marron dans l'autre ; ce qui est vert/jaune est relié si dans le plafond il y a prise de terre, ce qui est rouge est annulé.
 2. Si le ventilateur a de lumière ou on veut installer un, rejoindre entre eux les câbles rouge et marron et relier dans un câble du plafond et à ce qui est bleu dans l'autre. (voir les dessins)

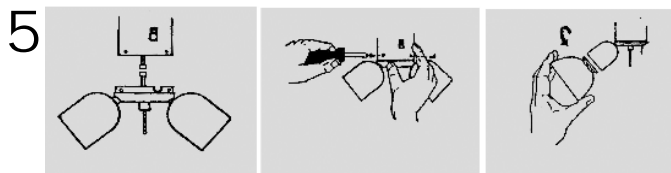
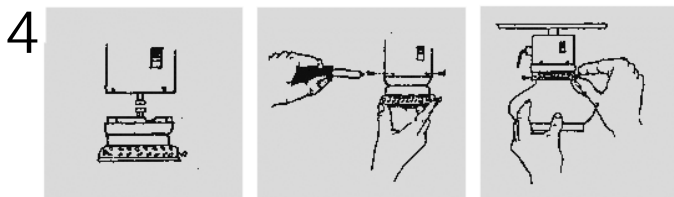
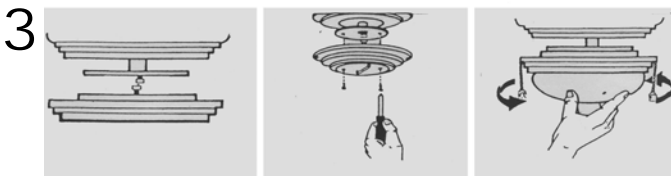
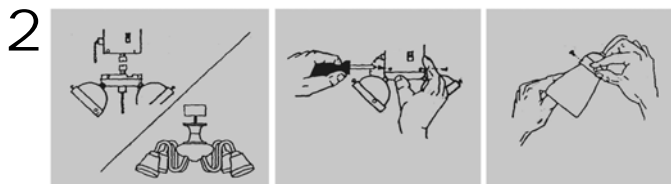
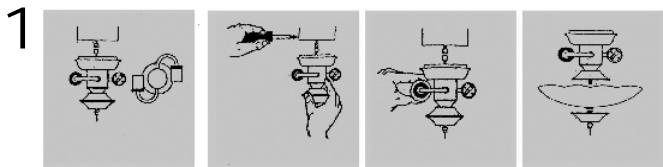

INSTALLATION DES PALES

Une fois installé le moteur, monter les pales et les installer dans le moteur. Voir dessin.

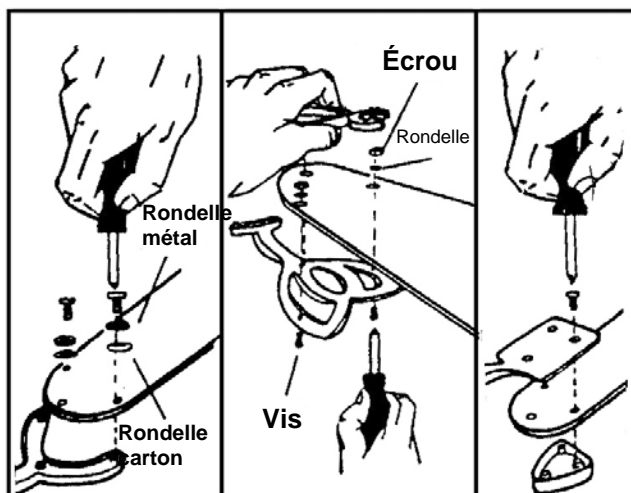

Le ventilateur peut être installé de deux manières différentes: bien avec la tige, comme nous avons déjà expliqué, ou bien sans elle, ventilateur type d'affleurement. Voir les dessins.

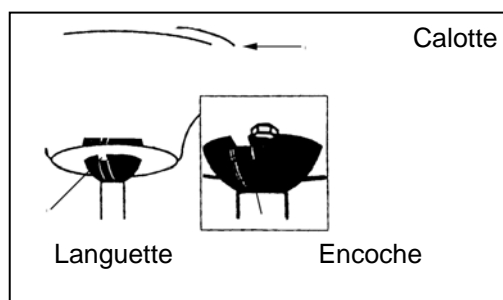

INSTALLATION DU VENTILATEUR

Ce type de montage est préféré sur plafond cathédral ou si le plafond est très haut.

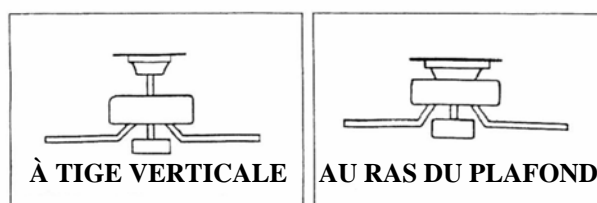

si le plafond est bas. Le plafond doit être horizontal

Ce type de montage est préféré

La chaîne du moteur a 4 positions :

- vitesse élevée
- vitesse moyenne
- vitesse basse
- mise en arrêt

COMMENT UTILISER KIT ANTI-BALANCE

1. Placer le clip dans une pale et mettre en marche le ventilateur à la vitesse plus haute, puisqu'il y aura plus de vibration.
VEILLEZ QUE LE CLIP SOIT BIEN FIXÉ À LA PALE, PUISQUE EN METTANT EN MARCHÉ LE VENTILATEUR!
2. Répéter cette opération avec toutes les pales et observer qu'il y aura une pale dans laquelle la vibration sera plus petite, par ce que cette pelle est celle qui est déséquilibrée.
3. Prenez le clip et placez-le dans différents points le long de la pelle jusqu'à trouver une position dans laquelle la vibration est inappréciable ou nulle. (un peu de vibration est normale)
4. Une fois trouvée cette position, placer la plaque métallique à la hauteur du clip, mais au centre de la pale en s'assurant qu'elle est bien adhérente. Enlever le clip et vous aurez le ventilateur équilibré.

ATTENTION en installant le kit de lumière, puisqu'en serrant trop l'abat-jour en vitre ou le globe avec les vis fournies dans le kit, vous courrez le risque qu'en allumant la lumière, le cristal est réchauffé et peut produire ainsi la rupture de ce dernier.

OPÉRATION et MAINTIEN

Opération

Relier l'électricité et prouver le fonctionnement du ventilateur. La chaînette contrôle les vitesses du ventilateur de la manière suivante :

- Un tirage de la chaînette - vitesse élevée
- Deux tirages de la chaînette - vitesse moyenne
- Trois tirages de la chaînette - vitesse basse
- Quatre tirages de la chaînette – mise en arrêt

L'établissement de la vitesse du ventilateur lors de température chaude ou froide repose sur trois facteurs tel la grandeur de la pièce, la hauteur du plafond, le nombre de ventilateurs, etc.. Utiliser l'interrupteur à sens inverse pour changer la direction du tour du ventilateur..

Temps chaud/position vers le bas – le ventilateur tourne dans le sens anti-horaire. Une circulation d'air vers le bas produit un refroidissement de l'air. Ceci permet de régler le climatiseur à une température plus élevée sans diminution de niveau de confort.

Temps froid/position vers le haut – le ventilateur tourne dans le sens horaire. Une circulation d'air vers le haut déplace l'air chaud stagnant de la région du plafond. Ceci permet de régler le chauffage à une température plus faible sans diminution de niveau de confort.

NOTE : Éteindre le ventilateur et attendre jusqu'à ce que les pales se soient arrêtées avant de changer la position de l'interrupteur glissant.

Entretien

1. Étant donné le mouvement naturel du ventilateur, quelques connexions pourraient être détachées. Réviser les connexions de support, les supports et les fixations des pales deux fois par année. Assurer qu'ils soient fermes.
2. Nettoyer le ventilateur pour aider à maintenir son apparence neuve au cours des ans. Ne pas utiliser d'eau pour nettoyer votre ventilateur de plafond; ceci pourrait endommager le moteur et les pales en bois et créer une possibilité de choc électrique.
3. Utiliser seulement une brosse douce ou un chiffon ou tissu non pelucheux pour éviter toute égratignure. Le revêtement est scellé de laque pour minimiser toute altération de la couleur ou décoloration.
4. Le roulement du moteur est lubrifié en permanence. Il ne pas nécessite aucune lubrification.

GUIDE DE DÉPANNAGE

Si vous avez des problèmes à faire fonctionner votre ventilateur, ceci peut être à cause d'une installation incorrecte. Veuillez consulter ce guide de dépannage si vous avez des problèmes avec votre ventilateur. Si le problème persiste, faites appel à un électricien autorisé y n'essayez pas de faire vous même les réparations électriques.

PROBLÈME	SOLUTION
Le ventilateur ne bouge pas:	<ol style="list-style-type: none">1. Vérifier les fusibles et les coupe-circuit.2. Réviser les connexions de la planche à bornes tel comme indiqué dans installation. ATTENTION : Désactiver l'énergie électrique.3. Assurez-vous que l'interrupteur de changement de sens est dans la position d'en haut ou d'en bas. Le ventilateur ne fonctionne pas quand l'interrupteur est au milieu.4. Assurez-vous d'avoir enlevé les languettes protectrices du moteur.5. Si le ventilateur ne fonctionne pas, appelez un électricien qualifié. N'essayez pas de réparer les connexions électriques sans avoir expérience pour le faire.
Fonctionnement bruyant:	<ol style="list-style-type: none">1. S'assurer que toutes les vis du boîtier du moteur soient serrées.2. S'assurer que les vis fixant le support de la pale au moteur soient serrées.3. Si vous utilisé un ensemble d'éclairage , s'assurer que les vis qui fixent les abat-jours en vitre soient serrées à main. S'assurer que l'ampoule soit bien serrée dans la douille et qu'elle ne touche pas l'abat-jour en vitre. Si la vibration persiste, enlever l'abat-jour et installer une bande de caoutchouc de ¼" dans le col de l'abat-jour en vitre comme isolant. Replacer l'abat-jour et serrer les vis contre la banda de caoutchouc.4. Certains moteurs son sensibles aux signaux de commande de vitesse variables à semi-conducteurs. NO PAS UTILISER ce type de commande.5. Permettre une période de règlement de 24 heures. La plupart des bruits associés à un ventilateur neuf disparaissent après de cette période.
Le ventilateur oscille:	<p>Toutes les pales sont assorties par poids. Le bois naturel varie en densité, ce qui peut causer l'oscillation du ventilateur même si les pales sont assorties par poids. Los procédures suivantes devraient éliminer la plupart des oscillations. Réviser l'oscillation après chaque pas.</p> <ol style="list-style-type: none">1. Réviser que toutes les pales soient serrées solidement dans les supports des pales.2. S'assurer que tous les supports des pales soient fixés solidement au moteur.3. S'assurer que le crochet de suspension soit fermement installé au plafond.4. La plupart des problèmes d'oscillations du ventilateur sont à cause que les niveaux des pales ne sont pas pareils. Vérifier ce niveau en sélectionnant un point au plafond dessus la pointe d'une des pales. Mesurer cette distance comme illustré à la figura 1. Tout en gardant la mesure dans 1/8", tourner le ventilateur jusqu'à ce que la prochaine pale soit en position pour mesurer. Répéter avec chaque pale. Si tous les niveaux ne sont pas pareils, ils peuvent s'ajuster de la façon suivante. Pour ajuster la pointe d'une pale vers le bas, insérer une rondelle (non fournie) entre la pale et le support de la pale dans la vis la plus proche du moteur (Figure 2). Para ajuster la pointe d'une pale vers le haut, insérer la rondelle (non fournie) entre la pale et le support de la pale dans les deux vis plus loin du moteur (Figure 2)5. Si l'oscillation de la pale continue, changer deux pales adjacentes pour redistribuer le poids et possiblement obtenir un fonctionnement plus suave.
La lumière ne fonctionne pas :	<ol style="list-style-type: none">1. Vérifier que le connecteur mox du boîtier de commutateur soit connecté.2. Vérifier que les ampoules électriques ne soient pas défectueuses.3. Si l'ensemble d'éclairage ne fonctionne toujours pas, contacter un électricien qualifié4.

CAUTIONS ■ ENGLISH ■

- Read entire booklet carefully before beginning installation and save these instructions.
- To reduce the risk of personal injury, attach the fan directly to the support structure of the building according to these instructions, and use only the hardware supplied.
- To avoid possible electrical shock, before installing your fan, disconnect the power by turning off the circuit breakers to the outlet box and associated wall switch location.
- All wiring must be in accordance with national and local electrical codes. If you are unfamiliar with wiring, you should use a qualified electrician.
- To reduce the risk of personal injury, do not bend the blade attachment the system when installing, balancing or cleaning the fan. Never insert foreign objects between rotating fan blades.
- The fan blades cannot be installed lower than 2,3m from the floor.
- To reduce the risk of fire, electrical shock or motor damage, do not lift or carry the fan by the lead wires.

INSTALLATION INSTRUCTIONS

1. Attach the base plate to the ceiling.

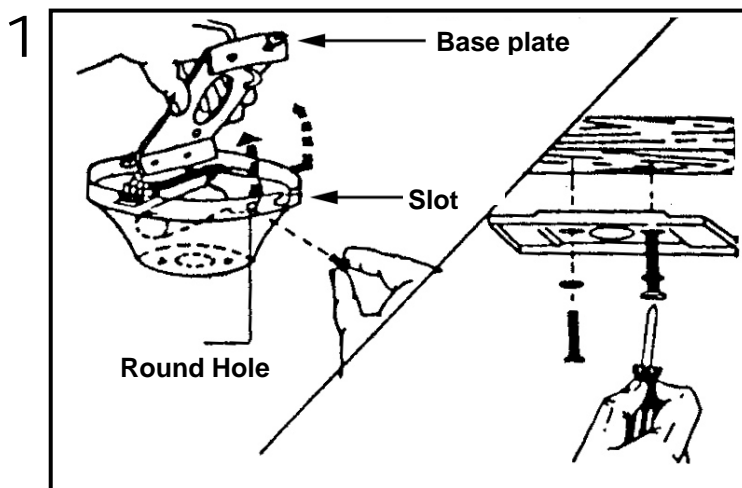

2. Installation with down rod
 - 2.1. Insert the down rod (1) through canopy (2) and pass the cables from the motor through canopy and down rod. Insert rod in the superior part of the motor (3) and insert connector pin (4) through the holes crossing the motor and the down rod as indicated in the illustration. Next insert the stop pin (5) to secure the connector pin and tighten the screw (6) against the down rod so that all holds well.

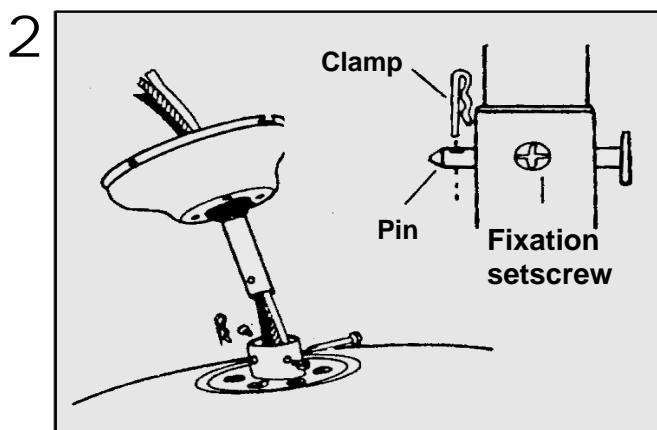

- 2.2. Hang the assembly of the ventilator from the hanger bracket of the base plate, which will allow you to make the electrical connections more comfortably and without having to hold the fan up.

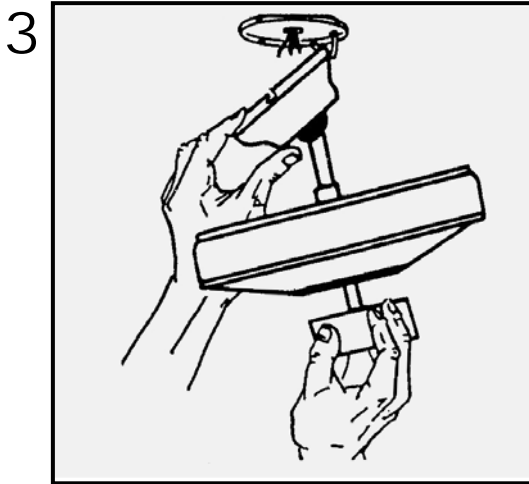

CARRYING OUT THE ELECTRICAL CONNECTIONS

- Disconnect the power to avoid electrical shocks.
- In the fan motor there are 4 cables, blue, red, brown and green
 1. If the ventilator does not have light, connect the blue cable to one in the ceiling and the brown one to the other; the green/yellow cable is connected if in the ceiling has an earth wire, the red one is annulled.
 2. If the ventilator has kit of light or you wish to install one, join the red and brown cables together and connect them to a cable in the ceiling and the blue one to the other blue one. (see drawings)

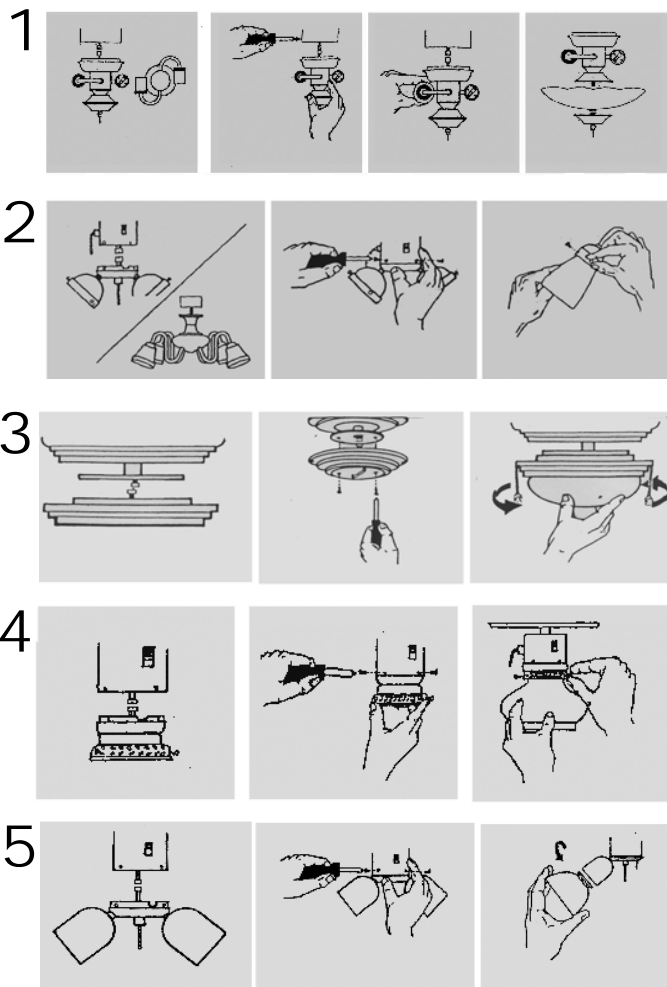

BLADE INSTALLATION

Once the motor is installed, mount the blades and install them in the motor. See drawing.

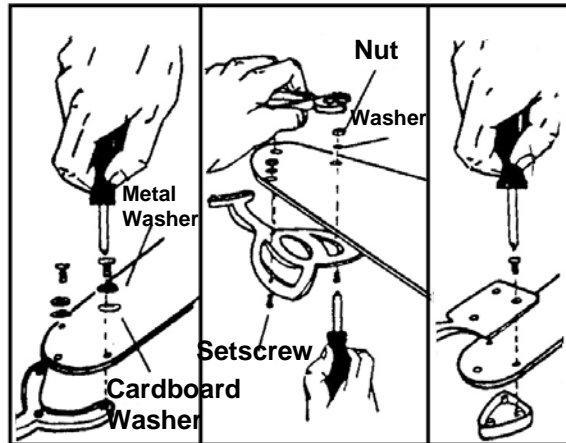

Once installed the blades fix the rod as shown in the picture

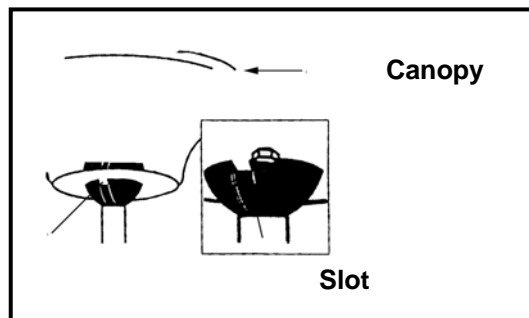

INSTALLATION OF THE CEILING FAN

This method is preferred if the ceiling is sloped or vaulted, or if ceiling is extra high.

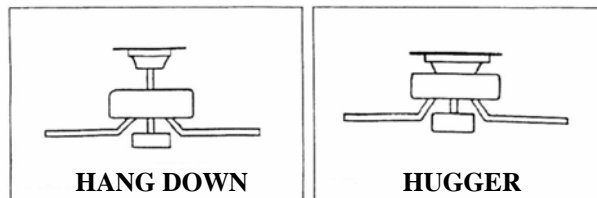

maximum headroom is required. The ceiling must be horizontal.

This method is preferred if

The chain of the motor has 4 positions:

- 1 High speed
- 2 Medium speed
- 3 Low speed
- 4 Off

HOW TO USE THE ANTI-BALANCE KIT?

1. Place the balance clip on a blade and turn the fan on and set the speed control setting to a speed in which the wobble is greatest. **MAKE SURE THAT THE CLIP IS FIRMLY PLACED, IF NOT IT MIGHT FLY OFF WHEN THE FAN STARTS TURNING!**
2. Repeat this procedure on all blades noting the blade on which the greatest improvement is achieved, because this blade is the one that is unbalanced.
3. Move the clip inward and outward on this blade and operate the fan to find the position where the clip gives the greatest improvement.
4. Remove the clip and install a balancing weight to the top of the blade along the centerline near the point where the clip was positioned.

NOTE: Be careful when installing the light kit, since when pressing the crystal or the globe with the screws provided in said kit, if you tighten them too much you run the risk of when turning on the light, the crystal warms up and dilates causing it to break .

OPERATION AND MAINTENANCE

Operating

Connect electricity and test the ceiling fan. The Fan Pull Cord controls power to the fan. It has four settings in sequence:

- 1 high
- 2 medium
- 3 low
- 4 off

The reversing switch for hot or cold weather depends on factors such as the size of the room, height of the ceiling, number of ceiling fans, etc. The reversing switch controls the direction of the fan.

Hot weather/downward –The fan will turn in a counter clockwise direction. A downward air circulation creates a cooling. This allows you to regulate the air conditioner to a higher temperature without affecting your comfort.

Cold weather/upward – The fan will turn in a clockwise direction. An upward air circulation will distribute the warmer air trapped at the ceiling around the room without causing a draft. This allows you to regulate the heating to a lower temperature without affecting your comfort.

NOTE: To change the direction of air flow, turn the fan off and let it come to a complete stop.

Maintenance

1. As fans tend to move during operation, some connections may loosen. Check the supporting screws, brackets and blade attachments twice a year to ensure that they are secure.
2. Cleaning the fan helps to maintain its appearance for years. Do not use water when cleaning. This could damage the motor or the blades and could cause electrocution.
3. Use a soft brush or lint-free cloth to prevent scratching the surface.
4. There is no need to oil the motor as the bearings are permanently lubricated

TROUBLE-SHOOTING GUIDE

PROBLEM

SOLUTION

The fan does not start:

1. Check the fuses and circuit breakers.
2. Review the connections of the terminal block according to the indications in the installation.
Ensure the power is off before doing this.
3. Make sure that the sliding switch is firmly in the position of up or down. The ventilator does not work when the button is in the middle.
4. Make sure that the stabilizing tongue-pieces of the motor are off.
5. Finally if the fan will not start call an electrician do not attempt to touch the internal parts.

The fan is noisy:

1. Check that the screws in the motor casing are attached correctly.
2. Check that the screws fastening the blade brackets to the engine block are properly tightened.
3. If using an optional light fitting, ensure the glass is properly fitted and / or the screws holding the glass are firm.
4. If a solid state speed control has been fitted this can cause noises in the motor do not use these control.
5. Allow at least 24 hours for the fan to settle, as many noise will go away. Each blade set is weighed and is a complete set, if installing more than one fan do not mix the blades as this can cause wobble.

The fan oscillates:

1. Check the blades are securely fastened to the holders.
2. Check the blade holders are tight on the motor
3. Ensure the mounting bracket is properly screws to the ceiling.
4. Interchange opposite blade sets if need be
In general , wobble is caused by the blade not cutting the air at the same point measure down from the ceiling and make sure each blade is at the same height to the ceiling, if they are not a small adjustment can be made by hand by slightly bending the blade and bracket. If a major adjustment is needed insert a washer (not provided)

The light does not ignite

1. Check the terminal connections are tight.
2. Check for blown bulbs
3. If the light is still not working contact an electrician

PRECAUÇÕES ■ PORTUGUÊS ■

- Leia cuidadosamente todo este manual antes de iniciar a instalação e guarde estas instruções.
- Para reduzir o risco de lesões pessoais, fixe o ventilador directamente à estrutura de suporte da casa ou edifício, de acordo com estas instruções, e use apenas as ferragens fornecidas.
- Para evitar um possível choque eléctrico, antes de instalar o ventilador, desligue a electricidade, desligando todos os interruptores de circuito ou disjuntores que alimentem a caixa eléctrica onde se vai instalar o ventilador e o interruptor de parede associado.
- Todos os cabos e ligações devem ser feitos de acordo com os códigos eléctricos nacional e local. Se não conhecer bem a forma como deve fazer a instalação eléctrica, deverá recorrer aos serviços de um electricista qualificado.
- Para reduzir o risco de lesões pessoais, não dobre o sistema de fixação das pás quando instalar, equilibrar ou limpar o ventilador. Nunca insira objectos estranhos entre as pás do ventilador quando este estiver em movimento.
- As pás do ventilador não podem ficar a uma altura inferior a 2,3 m do chão.
- Para reduzir o risco de incêndio, choque eléctrico ou danos no motor, não levante nem transporte o ventilador, segurando-o pelos fios eléctricos.

INSTRUÇÕES DE INSTALAÇÃO

1. Instale a placa de montagem no tecto. (Fig. 1)

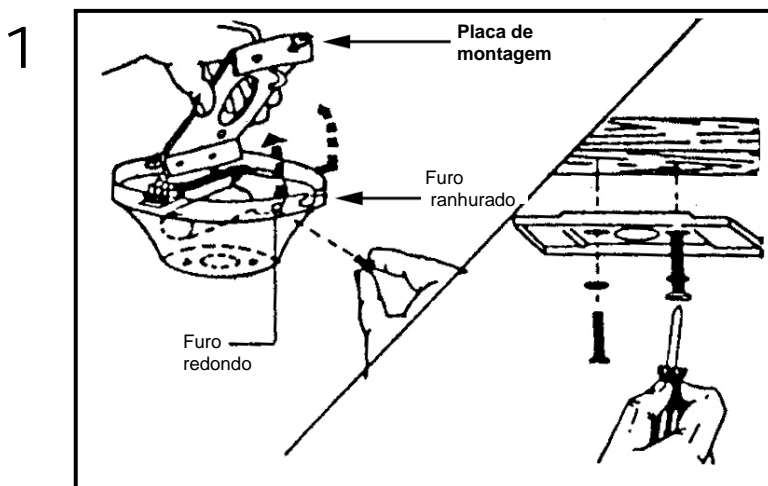

2. Instalação com haste (Fig. 2)

2.1. Insira a haste (1) através do florão (2) enquanto passa os cabos a partir do motor pelo florão e pela haste. Insira a haste na parte superior do motor (3) e introduza o perno (4) pelos orifícios atravessando o motor e a haste, tal como se indica na ilustração. Em seguida, coloque o grampo (5) para evitar que este saia do sítio e aperte o parafuso (6) contra a haste, para que esta fique bem firme.

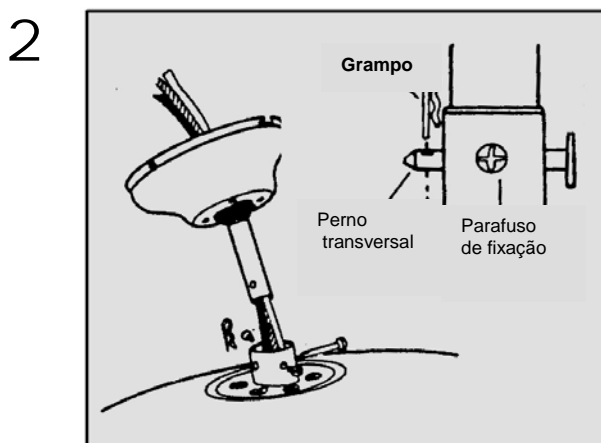

2.2. Dependure o conjunto do ventilador no gancho existente na placa de montagem do tecto, tal como se mostra na figura, para efectuar as ligações de forma mais rápida.

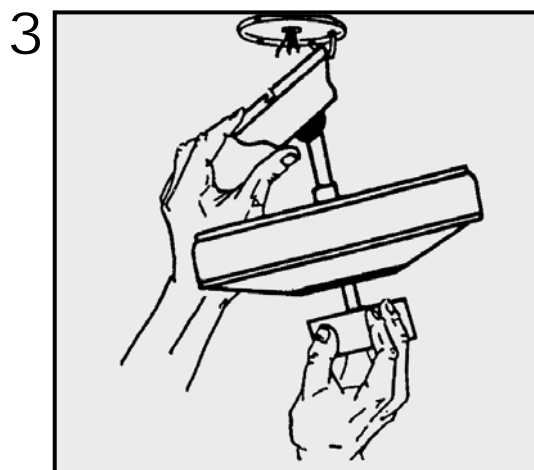

COMO EFECTUAR AS LIGAÇÕES ELÉCTRICAS

- Desligue a corrente eléctrica para evitar descargas eléctricas.
- No motor do ventilador há 4 cabos: azul, vermelho, castanho e verde.
 1. Se o motor do ventilador não tiver luz, ligue o cabo azul a um dos do tecto e o castanho ao outro; o verde/amarelo é ligado se no tecto houver ligação a terra; o vermelho fica anulado.
 2. Se o ventilador tiver kit de luz ou se quiser instalar um, ligue entre si os cabos vermelho e castanho e ligue-os a um cabo do tecto e o azul ao outro. (veja os desenhos)

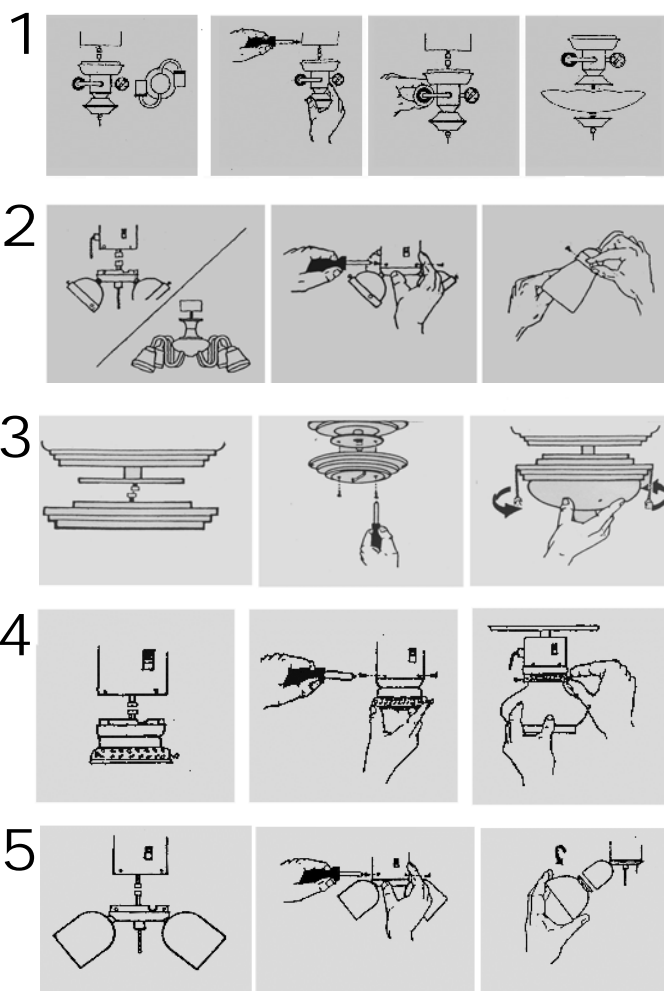

INSTALAÇÃO DAS PÁS

Uma vez instalado o motor, proceda à montagem das pás e à instalação das mesmas no motor. Veja o desenho.

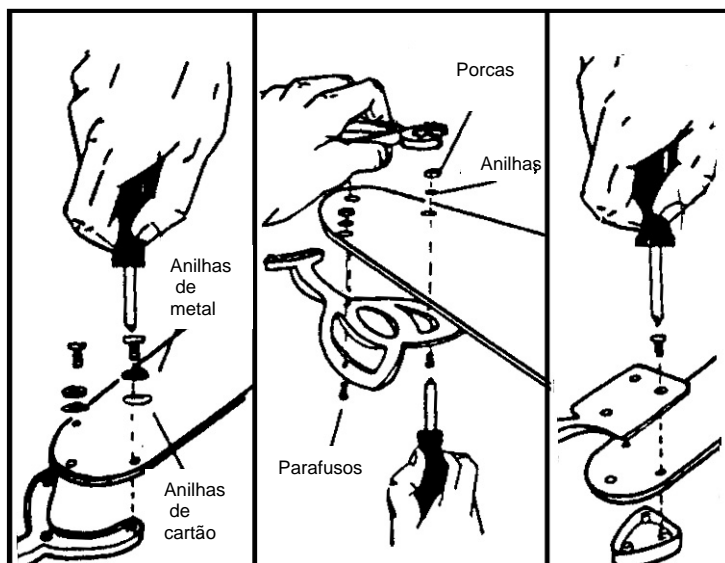

Uma vez montadas as pás, fixe bem o ventilador ao florão do tecto, tal como se mostra na figura seguinte.

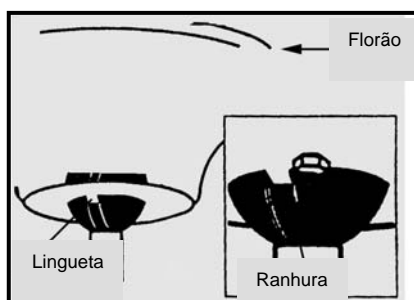

O ventilador pode ser instalado de duas formas diferentes: com a haste, tal como já explicamos, ou então sem ela e o ventilador ficará como adorno de tecto. Veja os desenhos.

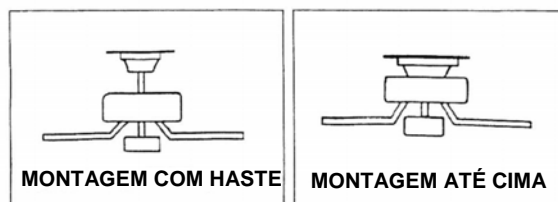

A cadeia do motor tem a posições:

1. velocidade máxima
2. velocidade média
3. velocidade mínima
4. paragem

COMO UTILIZAR O KIT ANTIBALANÇO?

1. Coloque o clip numa pá e ponha o ventilador em funcionamento à velocidade mais alta, dado que haverá mais vibração.
TENHA CUIDADO PARA QUE O CLIP FIQUE BEM FIXO À PÁ, DADO QUE AO PÔR O VENTILADOR EM FUNCIONAMENTO, ESTE PODE DESPRENDER-SE!
2. Repita esta operação com todas as pás e observe que há uma pá cuja vibração é menor, pois esta pá é a que está desequilibrada.
3. Agarre no clip e coloque-o em diferentes pontos ao longo da pá, até encontrar uma posição em que a vibração seja desprezível ou nula. (um pouco de vibração é normal)
4. Uma vez encontrada tal posição, coloque a chapinha metálica à altura do clip, mas no centro da pá, certificando-se de que fica bem agarrada. Retire o clip e já terá o ventilador equilibrado.

ATENÇÃO: Tenha muito cuidado ao instalar o kit de luz, dado que ao pressionar a tulipa de cristal ou o globo com os parafusos fornecidos com o referido kit, se os apertar demasiado corre o risco de, ao acender a luz, o cristal se aquecer e dilatar, provocando desta forma a ruptura do mesmo.

UTILIZAÇÃO E MANUTENÇÃO

Utilização

Ligue a electricidade e confirme o funcionamento do ventilador. A cadeiazinha controla as velocidades do ventilador da forma seguinte:

- 1 puxão – alta
- 2 puxões – média
- 3 puxões – baixa
- 4 puxões – desligado

A posição do interruptor de velocidades para tempo quente ou frio dependem de factores tais como o tamanho do compartimento, a altura do tecto, o número de ventiladores, etc. O interruptor deslizante controla a direcção de rotação, para a frente ou para trás.

Tempo quente/posição de baixo – (Para a frente) O ventilador roda no sentido contrário ao dos ponteiros do relógio. Uma circulação de ar descendente cria um efeito de arrefecimento, como se mostra na ilustração A. Isto permite regular o condicionador de ar para uma temperatura mais alta, sem afectar o conforto.

Tempo frio/posição de cima – (Para a frente) O ventilador roda no sentido horário. Uma circulação de ar ascendente move o ar quente da área do tecto, como se mostra na ilustração B. Isto permite regular o aquecimento para uma temperatura mais baixa, sem afectar o conforto.

NOTA: Desligue o ventilador e aguarde até que as pás tenham parado antes de mudar a posição do interruptor deslizante.

Manutenção

1. Devido ao movimento natural do ventilador, algumas ligações poderiam soltar-se. Reveja as ligações de suporte, os suportes e as fixações das pás duas vezes por ano. Certifique-se de que ficam firmes.
2. Limpe o ventilador para ajudar a manter o seu aspecto de novo durante muitos anos. Não use água para limpar; pode-se danificar o motor, ou a madeira, ou eventualmente provocar choque eléctrico.
3. Use apenas um pano mole para evitar riscar o acabamento. O cromado está protegido por uma camada de laca para minimizar a descoloração ou deslustre.
4. Não é necessário lubrificar o ventilador. O motor tem rolamentos permanentemente lubrificados.

GUIA DE LOCALIZAÇÃO DE AVARIAS

Se tiver dificuldades em pôr o ventilador em funcionamento, isso pode ser resultado da armação, instalação ou iluminação incorrectas. Em alguns casos, estes erros de instalação podem confundir-se com defeitos. Se detectar alguma falha, solicitamos-lhe que veja este guia de localização de avarias. Se não for possível solucionar o problema, consulte um electricista autorizado e não se ponha a fazer as suas próprias reparações eléctricas.

AVARIA

SOLUÇÃO

O ventilador não arranca:

1. Reveja os fusíveis ou o interruptor do circuito principal e secundários.
2. Reveja as ligações do bloco de terminais, de acordo com o que se indica na instalação.
ATENÇÃO: Não se esqueça de cortar a electricidade principal.
3. Certifique-se de que o interruptor deslizante se encontra firme na posição de cima ou de baixo. O ventilador não funciona quando o interruptor está a meio.
4. Certifique-se de que foram retiradas as linguetas estabilizadoras do motor.
5. Se mesmo assim o ventilador não funcionar, chame um electricista qualificado. Não trate de reparar as ligações eléctricas internas sem ter experiência para o fazer.

O ventilador faz ruído:

1. Certifique-se de que todos os parafusos da caixa do motor estão bem apertados.
2. Certifique-se de que os parafusos que fixam o suporte da pazinha ao motor estão apertados.
3. Se usar um conjunto de luzes opcional, certifique-se de que os parafusos que fixam as telas de vidro estão apertados à mão. Certifique-se de que a lâmpada está bem firme no receptáculo e de que não está a tocar na tela de vidro. Se a vibração persistir, retire a tela e instale uma tira de borracha de ¼" na parte mais estreita da tela de vidro, para que funcione como isolador. Reponha a tela e aperte os parafusos contra a tira de borracha.
4. Alguns motores são sensíveis aos sinais dos controlos de velocidade variável de estado sólido. NÃO USE este tipo de controlo.
5. Permita um período de assentamento de 24 horas. A maior parte dos ruídos associados a um ventilador novo desaparecem depois deste período.

O ventilador oscila:

Todas as pás estão contrapesadas e agrupadas por peso. As madeiras naturais variam em densidade, o que pode provocar a oscilação do ventilador, embora as pás estejam emparelhadas por peso. Os procedimentos seguintes devem eliminar a maior parte das oscilações. Reveja a oscilação depois de cada passo.

1. Reveja que todas as pás estão firmemente aparafusadas aos suportes das pás.
2. Certifique-se de que todos os suportes das pás estão firmemente fixos ao motor.
3. Certifique-se de que o escudete e os suportes de montagem do ventilador estão firmemente apertados contra a viga do tecto.
4. A maior parte dos problemas de oscilação do ventilador deve-se ao facto de os níveis das pás serem desiguais. Confirme este nível seleccionando um ponto no tecto acima da ponta de uma das pás. Meça esta distância como se mostra na figura 1, mantendo a medida dentro de 1/8", rode o ventilador até que a pá seguinte fique em posição para medição. Repita com todas as pás. Se nem todos os níveis forem iguais, podem-se ajustar da forma seguinte. Para ajustar a ponta de uma pá para baixo, insira uma anilha (não fornecida) entre a pá e o suporte da pá no parafuso mais próximo do motor (Figura 2). Para ajustar a ponta de uma pá para cima, insira a anilha (não fornecida) entre a pá e o suporte da pá, nos dois parafusos mais afastados do motor (Figura 2)
5. Se a oscilação da pá não for notória, troque duas pás adjacentes para redistribuir o peso e eventualmente conseguir um funcionamento mais suave.

A luz não se acende

1. Reveja se o conector mole da caixa do interruptor está ligado.
2. Reveja se há lâmpadas queimadas.
3. Se o kit de iluminação não funcionar, peça ajuda a um electricista qualificado.

HINWEISE FÜR DIE SICHERHEIT ■ DEUTSCH ■

- Bitte lesen Sie dieses Handbuch aufmerksam durch bevor Sie mit der Installation beginnen und bewahren Sie es anschließend für evtl. spätere Verwendungen gut auf.
- Zur Vermeidung von Risiken und evtl. Personenschäden sollte der Ventilator direkt an der tragenden Struktur der Decke oder des Gebäudes nach Maßgabe der hier geschriebenen Anleitungen und unter Verwendung der mitgelieferten Werkzeuge installiert werden.
- Zur Vermeidung von elektrischen Schlägen empfiehlt es sich, vor der Installation des Ventilators das Stromnetz abzuschalten bzw. den Bereich, in dem der Ventilator installiert werden soll, mit dem entsprechenden Trennschalter und dem dazu gehörigen Wandschalter abzutrennen.
- Die gesamte Verkabelung und elektrischen Anschlüsse müssen in Übereinstimmung mit den jeweiligen nationalen bzw. lokalen Niederspannungsvorschriften ausgeführt werden. Sollten Sie keine Kenntnis von diesen oder der Ausführung von elektrischen Installationen besitzen, muss in jedem Fall ein qualifizierter Elektriker zu Rate gezogen werden.
- Zur Vermeidung von Risiken und den Personenschutz darf das Befestigungssystem für die Flügel bei der Installation, beim Auswuchten oder beim Reinigen nicht verbogen werden. Führen Sie niemals fremde Objekte zwischen die drehenden Flügel wenn der Ventilator in Betrieb ist.
- Die Flügel des Ventilators müssen sich mindestens auf einer Höhe von 2,3 m über dem Boden befinden.
- Zur Vermeidung von Feuer, elektrischen Schlägen oder Beschädigungen des Motors darf der Ventilator unter keinen Umständen an den elektrischen Leitungen getragen oder gehoben werden.

HINWEISE ZUR INSTALLATION

1. Installieren Sie im ersten Schritt die Montageplatte an der Decke. (Abb. 1)

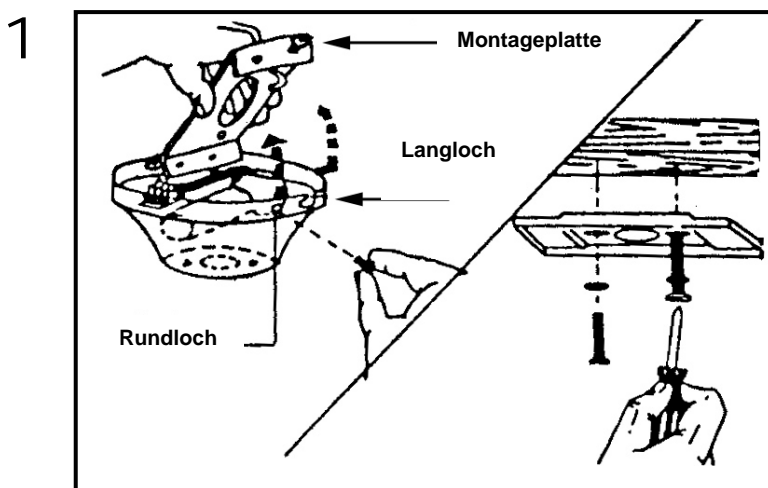

2. Installation mit Schaft (Abb. 2)

2.1. Setzen Sie den Schaft (1) von oben in die Blende (2) ein und führen Sie dabei gleichzeitig die vom Motor kommenden Kabel durch die Blende und den Schaft. Schieben Sie den Schaft auf den oberen Teil des Motors (3) und führen Sie den Stift (4) wie auf der Abbildung gezeigt durch die entsprechenden Löcher im Schaft und der Motorwelle. Bringen Sie nun den Sicherungsstift (5) an um zu vermeiden, dass sich der Zusammenbau durch die Bewegungen löst, und ziehen Sie abschließend die Schraube (6) gegen den Schaft an, um einen sicheren Sitz zu gewährleisten.

2

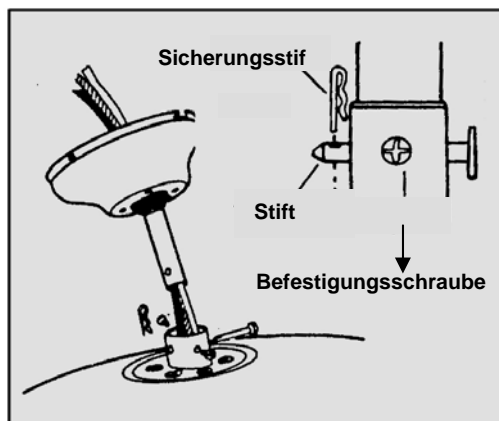

2.2. Hängen Sie den Zusammenbau des Lüfters wie auf der Abbildung gezeigt an den auf der Montageplatte sitzenden Haken. Damit vereinfachen Sie den elektrischen Anschluss.

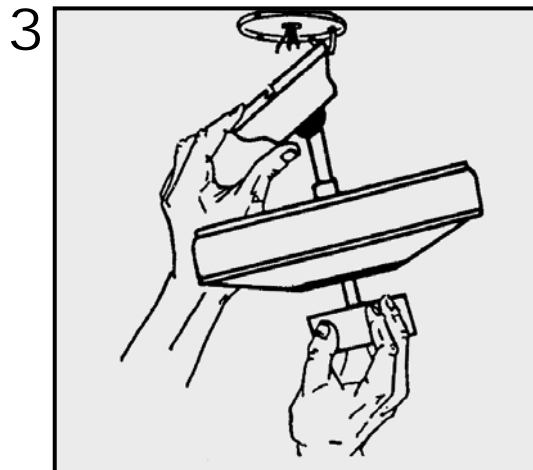

DURCHFÜHRUNG DES ELEKTRISCHEN ANSCHLUSSES

- Zur Vermeidung von elektrischen Schlägen ist unbedingt das Stromnetz auszuschalten.
- Vom Motor des Ventilators kommen vier Kabel: Blau, rot, braun und grün
 1. Wenn der Ventilator über keine integrierte Lampe verfügt, werden lediglich das blaue und braune Kabel mit den entsprechenden Kabeln in der Decke verbunden. Das gelb/grüne Kabel wird angeschlossen, wenn die Einspeisung der Decke geerdet ist. Das rote Kabel wird in diesem Fall nicht verwendet.
 2. Wenn der Ventilator über ein Lampen-Kit verfügt oder eine solche angeschlossen werden soll, sind das rote und braune Kabel zu verdrehen und gemeinsam an das braune Deckenkabel anzuschließen und das blaue an das blaue Deckenkabel (siehe Abbildungen).

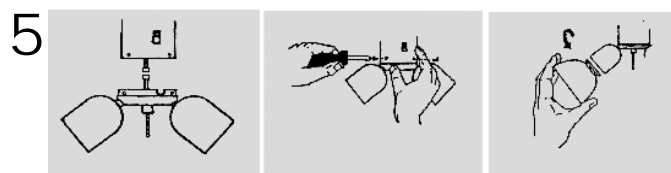
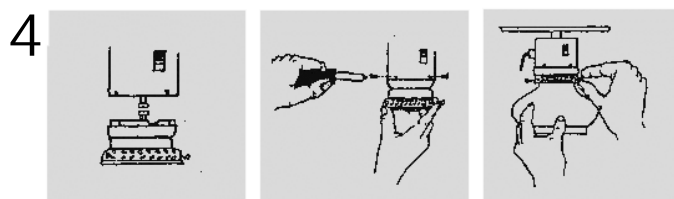
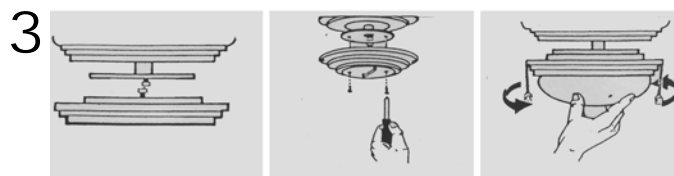
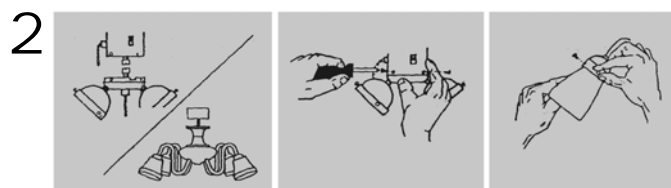
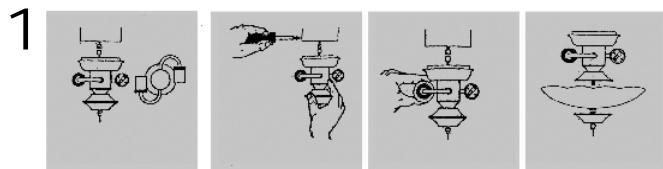

INSTALLATION DER FLÜGEL

Wenn der Motor einmal installiert ist, werden die Flügel montiert und an den Motor angebaut (siehe Abbildung).

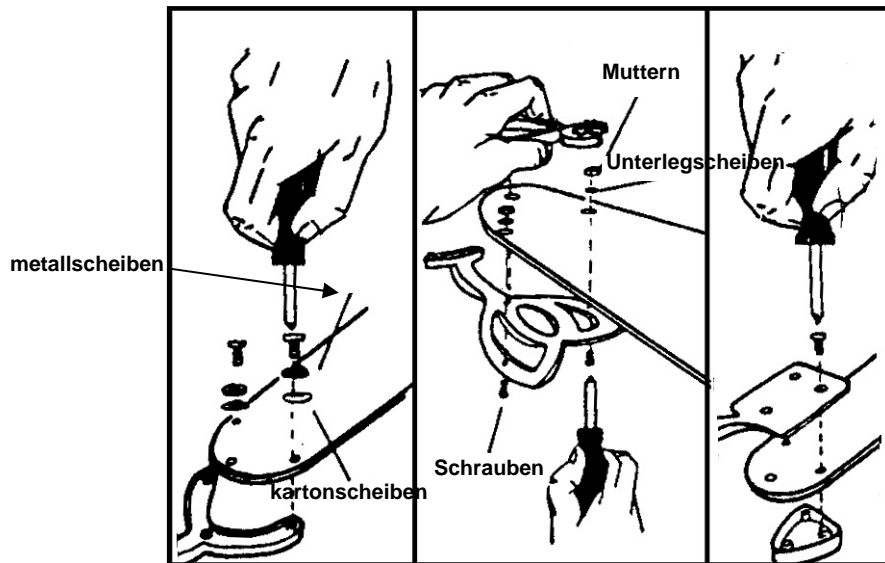

Nach Montage der Flügel wird der Ventilator wie auf der folgenden Abbildung gezeigt sicher an der Deckenblende befestigt.

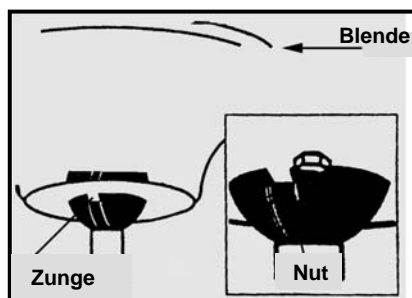

Der Ventilator kann auf zwei verschiedene Weisen montiert werden: Abgehängt unter Verwendung des Schafts in der bereits beschriebenen Weise bzw. ohne den Schaft direkt an der Decke. (Siehe Abbildungen).

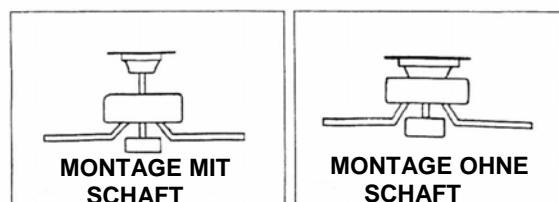

Der Kettenschalter des Motors hat 4 Positionen:

1. Maximale Geschwindigkeit
2. Mittlere Geschwindigkeit
3. Minimale Geschwindigkeit
4. Stop

VERWENDUNG DES AUSWUCHT-KITS

1. Befestigen Sie den mitgelieferten Clip an einem der Flügel und lassen Sie den Ventilator auf der höchsten Stufe laufen, bei der die meisten Vibrationen auftreten.
¡SORGEN SIE DAFÜR, DASS DER CLIP GUT AM FLÜGEL ANGEBRACHT IST; ER KÖNNTE SONST BEIM BETRIEB DES VENTILATORS HERAUSGESCHLEUDERT WERDEN!
2. Wiederholen Sie diesen Vorgang mit allen Flügeln, wobei Sie den Clip möglichst immer an derselben Stelle anbringen. Sie werden feststellen, dass bei einem der Flügel die Vibration geringer ist.
3. Bringen Sie den Clip an diesem Flügel dann an verschiedenen Stellen an, bis Sie den Punkt gefunden haben, an dem die Vibration kaum noch vernehmbar ist (etwas Vibration ist normal).
4. An diesem Punkt müssen Sie dann das mitgelieferte Metallplättchen aufkleben, allerdings am Mittelpunkt des Flügels. Kleben Sie das Plättchen gut fest. Nehmen Sie schließlich den Clip wieder ab. Der Ventilator ist jetzt ausgewuchtet.

ACHTUNG: Gehen Sie besonders achtsam beim Anbringen und Installieren der Leuchte vor. Die Glastupe oder der Glasballon dürfen mit den mitgelieferten Schrauben nicht zu fest angezogen werden, da sich das Glas bei eingeschalteter Birne erwärmt und ausdehnt und dann bei zu fest angezogenen Schrauben springen könnte.

BETRIEB UND INSTANDHALTUNG

Betrieb

Legen Sie den Ventilator an die elektrische Spannung und prüfen Sie damit den korrekten Anschluss. Mit der Reisskette können Sie auf folgende Weise die verschiedenen Laufgeschwindigkeiten des Ventilators einstellen:

- 1 x ziehen – hohe Geschwindigkeit
- 2 x ziehen – mittlere Geschwindigkeit
- 3 x ziehen – niedrige Geschwindigkeit
- 4 x ziehen – Stillstand

Die jeweilige Laufgeschwindigkeit und damit die jeweilige Wirkung bei Kälte oder Wärme sind von unterschiedlichen Faktoren wie der Größe des Zimmers, der Höhe der Decke, der Zahl der betriebenen Ventilatoren, etc. abhängig. Mit dem Schiebeschalter können Sie die Laufrichtung des Ventilators, d.h. den Vorwärts- oder Rückwärtsbetrieb bestimmen.

Warmes Klima / Schiebeschalter in der unteren Stellung (nach vorn). Der Ventilator dreht im Uhrzeigersinn. Die nach unten gerichtete Luftbewegung bewirkt wie auf der Abbildung A dargestellt einen kühlenden Effekt. Damit kann die Klimaanlage auf eine höhere Temperatur eingestellt werden ohne Einbußen beim Komfort in Kauf zu nehmen.

Kaltes Klima / Schiebeschalter in der oberen Stellung (nach vorn). Der Ventilator dreht gegen den Uhrzeigersinn. Die nach oben gerichtete Luftbewegung bewegt die warme Luft im Deckenbereich wie auf der Abbildung B dargestellt einen kühlenden Effekt. Damit kann die Klimaanlage auf eine niedrigere Temperatur eingestellt werden ohne Einbußen beim Komfort in Kauf zu nehmen.

HINWEIS: Bevor Sie die Laufrichtung des Ventilators mit Hilfe des Schiebeschalters umkehren, warten Sie bis die Flügel ganz zum Stillstand gekommen sind.

Instandhaltung

1. Durch die natürlichen Bewegungen des Ventilators können sich einige der Anschlüsse mit der Zeit lösen. Überprüfen Sie daher zweimal im Jahr und vergewissern Sie sich vom festen Sitz aller Verschraubungen und Anschlüsse an der Aufhängung und den Halterungen der Flügel.
2. Säubern Sie von Zeit zu Zeit den Ventilator um diesen auf lange Zeiten in einem ansehnlichen Zustand zu halten. Verwenden Sie dabei kein Wasser. Sie könnten sonst den Motor oder das Holz beschädigen und möglicherweise einen Kurzschluss verursachen.
3. Zur Vermeidung von Kratzern empfiehlt sich für die Reinigung des Ventilators die Verwendung eines weichen Tuchs. Die verchromten Teile sind versiegelt um Verfärbungen oder Glanzverlusten vorzubeugen.
4. Ein Schmieren bzw. Ölen des Ventilators ist nicht erforderlich. Der Motor verfügt über auf Lebensdauer geschmierte Wälzlager.

FEHLERSUCHE

Sollte es Probleme oder Störungen beim Betrieb des Ventilators geben, können diese auf den Zusammenbau, die Installation oder eine inkorrekt installierte Beleuchtung zurückzuführen sein. Fallweise können solcherart Fehler einem Defekt des Ventilators zugeschrieben werden. In jedem Fall empfiehlt es sich, bei auftretenden Problemen die nachstehend geschriebenen Anleitungen zu lesen. Wenn sich das Problem damit nicht lösen lässt, wenden Sie sich an einen qualifizierten Elektriker und versuchen Sie nicht, selbst Abhilfe zu schaffen.

STÖRUNG: Der ventilator läuft nicht an **LÖSUNG**

1. Überprüfen Sie die Sicherungen oder den Trennschalter für das Haupt- bzw. Nebennetz.
2. Überprüfen Sie die Anschlüsse an den Klemmleisten nach den diesbezüglich gegebenen Hinweisen für die Installation.

ACHTUNG: Vergewissern Sie sich, vorher den Ventilator vom Netz getrennt zu haben.

3. Vergewissern Sie sich, dass der Schiebeschalter korrekt auf der unteren bzw. oberen Position steht. Der Ventilator funktioniert nicht, wenn dieser Schalter auf der Mitte steht.
4. Vergewissern Sie sich, dass die Blockierelemente des Motors entfernt worden sind.
5. Sollte der Ventilator trotzdem nicht funktionieren, rufen Sie einen Elektriker zu Hilfe. Versuchen Sie nicht, ohne die entsprechende Erfahrung interne elektrische Verbindungen zu reparieren.

STÖRUNG: Der ventilator verursacht ungewöhnliche laufgeräusche

1. Vergewissern Sie sich, dass alle Schrauben am Motorgehäuse fest angezogen sind.
2. Vergewissern Sie sich, dass alle die Flügelhalter am Motor haltenden Schrauben fest angezogen sind.
3. Wenn der Lüfter mit dem optionalen Beleuchtungskit bestückt ist, vergewissern Sie sich, dass alle die den Glasballon haltenden Schrauben handfest angezogen sind. Vergewissern Sie sich, dass die Birne fest in ihrer Aufnahme sitzt und nicht mit dem Glas kollidiert. Sollten die Vibrationen nach wie vor bestehen, entfernen Sie das Lampenglas und legen Sie zur Vibrationshemmung ein 1/4" Kautschukband in den Hals des Glasballons ein. Setzen Sie dann das Glas wieder auf und schrauben Sie die Schrauben gegen das Kautschukband.
4. Einige Motoren reagieren empfindlich auf Solid State variable Geschwindigkeitsregler. Verwenden Sie diese Arten von Reglern NICHT.
5. Erlauben Sie dem Ventilator eine Stabilisierungszeit von 24 Stunden. Die Mehrzahl der im Zusammenhang mit Ventilatoren bemängelten Geräuschprobleme erledigen sich nach dieser Zeit von selbst.

STÖRUNG: Der ventilador taumelt

Alle Flügel sind gegengewichtet und nach Gewicht gruppiert. Natürliche Hölzer haben unterschiedliche Dichten, was zu Unruhe beim Laufen des Ventilators führen kann obwohl die Flügel nach Gewicht gepaart sind. Mit der nachstehend geschriebenen Vorgehensweise sollten die Mehrzahl der bemängelten Taumelbewegungen behoben werden können. Überprüfen Sie das Taumelverhalten nach jedem Schritt.

1. Vergewissern Sie sich, dass die Flügel fest an den jeweiligen Halterungen verschraubt sind.
2. Vergewissern Sie sich, dass alle Halterungen fest am Motorgehäuse verschraubt sind.
3. Vergewissern Sie sich, dass die Blende und die Montagehalterung fest an der Decken bzw. dem Deckenbalken verschraubt sind.
4. Die Mehrzahl der Taumelbewegungen des Ventilators ergeben sich daraus, dass die Flügel keine horizontale Fluchtung haben. Überprüfen Sie die Fluchtung indem Sie genau über einem der Flügel einen Punkt an der Decken markieren und dann wie auf Abb. 1 gezeigt die Distanz messen, wobei das Maß innerhalb von 1/8" liegen soll. Drehen Sie dann den Ventilator per Hand bis der zweite Flügel unter dem Messpunkt an der Decke steht, und messen sie dann diese Distanz. Gehen Sie in derselben Weise bei allen Flügeln vor. Sollten die Distanzen nicht gleich sein, können Sie in gend folgender Weise korrigiert werden: Um einen Flügel nach unten zu korrigieren, legen Sie eine (nicht mitgelieferte) Unterlegscheibe unter die am nächsten zum Motor gelegene Schraube am Halter des Flügels (Abb. 2). Um einen Flügel nach oben zu korrigieren, legen Sie je Eine (nicht mitgelieferte) Unterlegscheibe unter die beiden entfernt von motor sitzenden Schraube am Halter des Flügels Abb. 2
5. Sollte die Taumelbewegung des Ventilators immer noch auffallend stark sein, tauschen Sie zwei benachbarte Flügel gegeneinander aus um eine Gewichtsregulierung vorzunehmen. Damit sollte die gewünschte Laufruhe erreicht werden.

STÖRUNG: Das licht lässt sich nicht einschalten

1. Prüfen Sie, ob der Mole-Stecker am Schaltergehäuse gesteckt ist.
2. Überprüfen Sie ob eine Birne ausgefallen ist.
3. Sollte die Beleuchtung immer noch nicht funktionieren, wenden Sie sich an einen Elektriker

VOORZORGSMAATREGELEN ■ NEDERLANDS ■

- Lees de volledige handleiding aandachtig voor u aan de installatie begint, en bewaar deze instructies.
- Om het risico op persoonlijke letsels te beperken, moet de ventilator, in overeenstemming met deze instructies, rechtstreeks aan de draagstructuur van het huis of het gebouw bevestigd worden, en mag alleen gebruik gemaakt worden van het geleverde ijzerwerk.
- Om eventuele elektrische schokken te vermijden, moet voor de ventilator geïnstalleerd wordt de stroom afgesloten worden, door de netschakelaars of de stroomonderbrekers voor de stroomtoevoer naar de elektriciteitskast waarop de ventilator en de bijbehorende muurschakelaar aangesloten zijn, uit te schakelen.
- Alle kabels en aansluitingen moeten geïnstalleerd worden in overeenstemming met de nationale en lokale elektriciteitsvoorschriften. Als u niet goed weet hoe u te werk moet gaan voor de elektrische installatie, moet u een beroep doen op de diensten van een gekwalificeerde elektricien.
- Om het risico op persoonlijke letsels te beperken, mag bij de installatie, de uitbalancering of de reiniging van de ventilator het bevestigingssysteem van de bladen niet gebogen worden. Breng nooit vreemde objecten tussen de bladen van de ventilator wanneer deze in beweging is.
- De bladen van de ventilator mogen niet op een hoogte van minder dan 2,3 m boven de vloer geplaatst worden.
- Om het risico op brand, elektrische schokken of een beschadiging van de motor te beperken, mag de ventilator niet opgetild of opgehangen worden met de elektrische draden.

INSTALLATIE-INSTRUCTIES

1. De montageplaat aan het plafond ophangen. (Fig. 1)

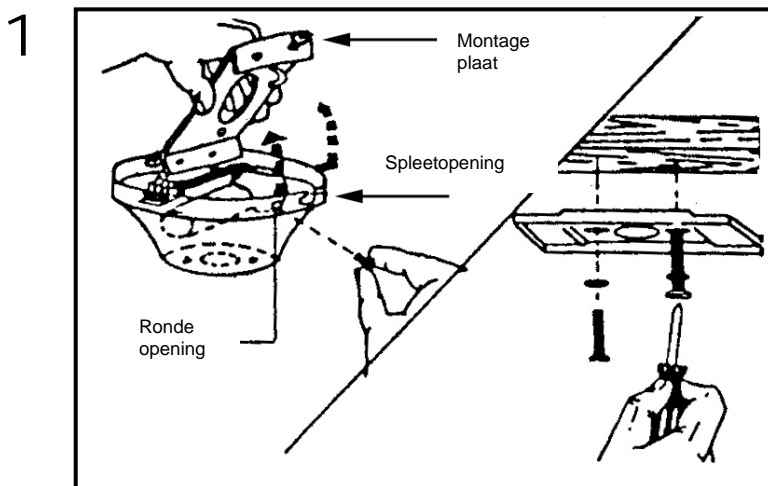

2. Installatie met stift (Fig. 2)

2.1. De stift (1) moet in de plafondarmatuur (2) bevestigd worden, en de kabels moeten vanaf de motor door de armatuur en door de stift gehaald worden. Steek de stift in het bovengedeelte van de motor (3) en breng de spie (4) dwars aan in de openingen die voorzien zijn in de motor en de stift, zoals is aangegeven op de afbeelding. Breng vervolgens de haarspeld (5) aan, om te vermijden dat de spie loskomt, en draai de schroef komt te zitten.

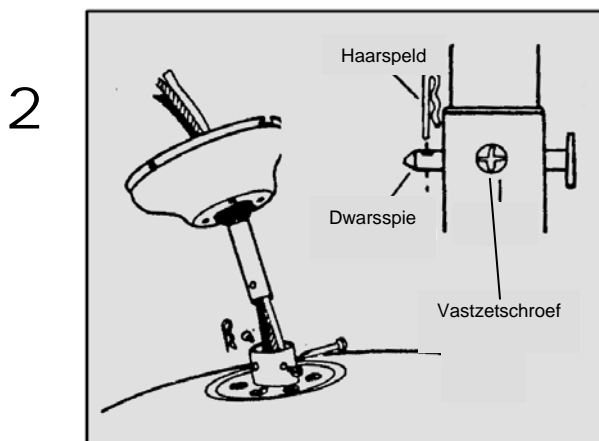

- 2.2. Hang, zoals aangegeven op de figuur, de ventilatorassemblage aan de haak die voorzien is op de montageplaat aan het plafond, om de aansluiting van de kabels te vergemakkelijken.

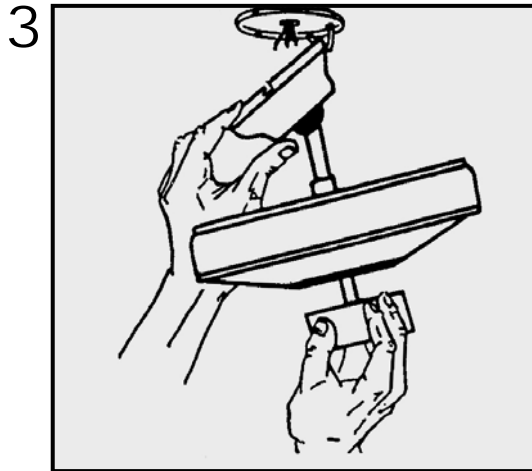

AANSLUITING VAN DE ELEKTRISCHE KABELS

- De elektrische stroom uitschakelen om elektrische schokken te voorkomen.
- In de motor van de ventilator bevinden zich vier kabels: blauw, rood, bruin en groen
 1. Als de ventilator niet voorzien is van een lamp, moet de blauwe kabel verbonden worden met een kabel in het plafond, en de bruine met de andere kabel in het plafond; de groengele kabel wordt aangesloten als er in het plafond een aarding is voorzien, en de rode kabel blijft ongebruikt.
 2. Als de ventilator voorzien is van een lampenkit of als u er een wilt installeren, moeten de rode en de bruine kabel onderling verbonden worden en aangesloten worden op een kabel in het plafond, en moet de blauwe kabel verbonden worden met de andere kabel in het plafond. (zie tekeningen)

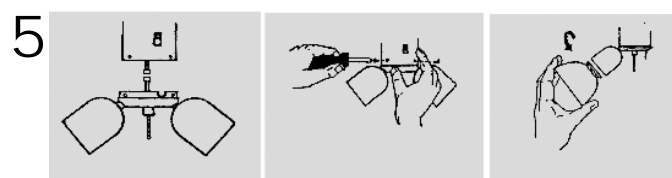
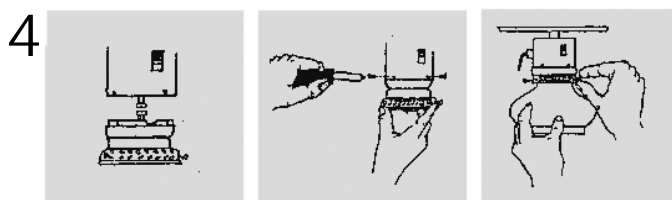
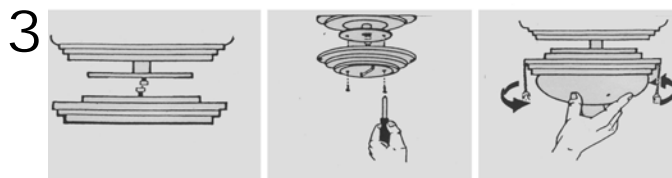
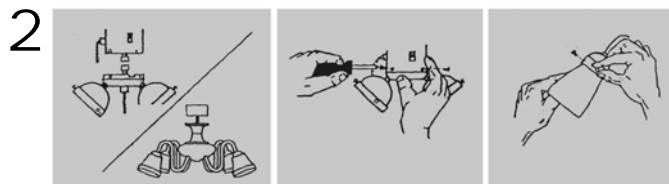
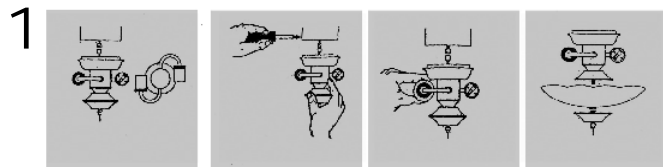

INSTALLATIE VAN DE BLADEN

Als de motor eenmaal geïnstalleerd is, kunnen de bladen gemonteerd worden en aan de motor bevestigd worden. Zie de tekening.

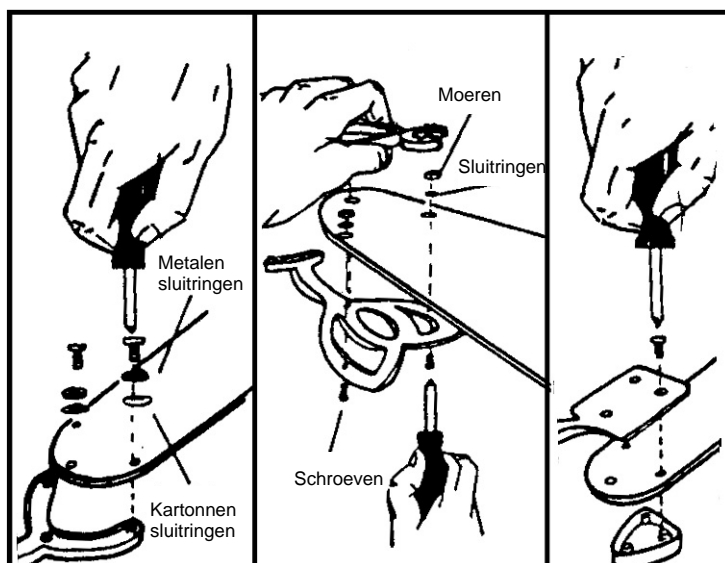

Als de bladen eenmaal gemonteerd zijn, moet de ventilator stevig vastgemaakt worden aan de plafondarmatuur, zoals is aangegeven op de volgende figuur.

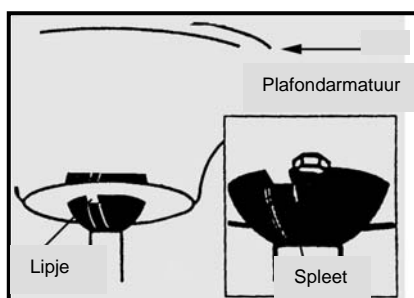

De ventilator kan op twee verschillende manieren geïnstalleerd worden: ofwel met de stift, zoals hier wordt beschreven, ofwel zonder stift, voor een plafondventilator. Zie de tekeningen.

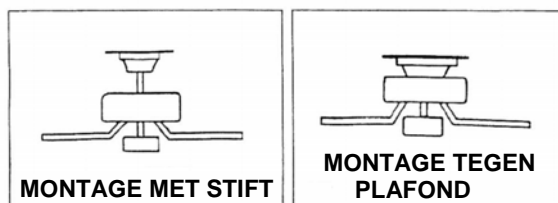

Voor de ketting van de motor zijn er 4 standen:

1. maximale snelheid
2. middelmatige snelheid
3. minimale snelheid
4. stilstand

GEBRUIK VAN DE ANTISLINGERKIT

1. Plaats de clip op een blad en laat de ventilator draaien op de hoogste snelheid, zodat er zich meer trillingen voordoen.
LET EROP DAT DE CLIP GOED VASTZIT OP HET BLAD, WANT BIJ HET
INSCHAKELEN VAN DE VENTILATOR KAN HIJ ERAF VLIEGEN!
2. Herhaal deze werkwijze voor alle bladen. U zult merken dat er één blad is dat minder trilt; dit is het blad dat niet meer in balans is.
3. Plaats de clip op verschillende punten over de lengte van dit blad, tot u een positie vindt waarin de trilling verwaarloosbaar of afwezig is. (een beetje trilling is normaal)
4. Plaats als u deze positie gevonden hebt het metalen plaatje ter hoogte van de clip, maar in het midden van het blad, en zorg ervoor dat het goed vastgezet is. Verwijder de clip. Uw ventilator is nu uitgebalanceerd.

OPGELET: Ga zeer voorzichtig te werk bij de installatie van de lampenkit, want als u drukt op de tulpvormige glazen lampenkamp of de bol met de schroeven die bij de kit geleverd worden, bestaat bij een te grote druk het risico dat wanneer de lamp wordt aangedaan, het glas verhit raakt en uitzet, waardoor het zal breken.

GEBRUIK EN ONDERHOUD

Gebruik

Schakel de elektrische stroom terug in en test de werking van de ventilator. Met het kettinkje kunnen de snelheden van de ventilator op de volgende wijze bestuurd worden:

- 1 trek – snel
- 2 trekken – middelmatig
- 3 trekken – traag
- 4 trekken – uitgeschakeld

De stand van de snelheidsschakelaar zijn voor warm of koud weer afhankelijk van factoren zoals de grootte van de kamer, de hoogte vanaf de onderliggende vlakke, het aantal ventilators enz. Met de schuifschakelaar wordt de draairichting bepaald (voorwaarts of achterwaarts).

Warm weer / omlaagstand – (Voorwaarts) De ventilator draait tegen de wijzers van de klok in. Door de dalende luchtcirculatie wordt een afkoelingseffect verkregen, zoals wordt aangegeven op afbeelding A. Zo kan de airconditioning ingesteld worden op een hogere temperatuur, zonder dat u hierbij moet inboeten aan comfort.

Koud weer / omhoogstand – (Voorwaarts) De ventilator draait met de wijzers van de klok mee. Door de stijgende luchtcirculatie wordt de warme lucht in de buurt van het plafond bewogen, zoals wordt aangegeven op afbeelding B. Zo kan de verwarming ingesteld worden op een lagere temperatuur, zonder dat u hierbij moet inboeten aan comfort.

OPMERKING: Schakel de ventilator uit en wacht tot de bladen tot stilstand zijn gekomen alvorens de stand van de schuifschakelaar te veranderen.

Onderhoud

1. Door de natuurlijke beweging van de ventilator kunnen sommige verbindingen loskomen. De ondersteuningsverbindingen, de ondersteuning en de bladbevestiging moeten twee keer per jaar nagekeken worden, om er zeker van te zijn dat ze vastzitten.
2. De ventilator moet gereinigd worden, opdat hij er gedurende enkele jaren nieuw blijft uitzien. Gebruik geen water voor de reiniging, want hierdoor kan de motor of het hout beschadigd raken, of kan er zich een elektrische schok voordoen.
3. Gebruik alleen een zachte doek, om krassen op de afwerking te voorkomen. De chroomlaag is bedekt met een laklaag, om de ontkleuring of de ontlustering tot een minimum te beperken.
4. Een smering van de ventilator is niet noodzakelijk. De motor is uitgerust met lagers die voortdurend gesmeerd worden.

GIDS VOOR DE LOKALISATIE VAN STORINGEN

Als de werking van de ventilator problemen met zich meebrengt, kunnen deze het gevolg zijn van een onjuiste montage, installatie of verlichting. In sommige gevallen worden deze installatiefouten verward met defecten. Als u een hapering waarneemt, verzoeken wij u om deze gids voor de lokalisatie van storingen te raadplegen. Als het probleem niet opgelost raakt, moet een gekwalificeerde elektricien geraadpleegd worden, en mag u niet proberen zelf elektrische reparaties te verrichten.

STORING

OPLOSSING

De ventilator wordt niet in beweging gebracht:

1. Zekeringen of hoofdnetschakelaar en secundaire netschakelaars nakijken.
2. De verbindingen van het aansluitblok nakijken en vergelijken met de aanwijzingen voor de installatie.

OPGELET: Zorg ervoor dat de hoofdstroomschakelaar is uitgeschakeld.

3. Nagaan of de schuifschakelaar zich duidelijk in de omhoog- of de omlaagstand bevindt. De ventilator werkt niet als de schakelaar zich in het midden bevindt.
4. Nagaan of de antislingerlipjes van de motor verwijderd zijn.
5. Als de ventilator nog steeds niet werkt, een gekwalificeerde elektricien opbellen. Niet proberen de interne elektrische verbindingen te repareren als u hier geen ervaring in heeft.

De ventilator maakt lawaai:

1. Nagaan of alle schroeven in de motorkast aangedraaid zijn.
2. Nagaan of de schroeven die de bladondersteuning vastzetten op de motor aangedraaid zijn.
3. Bij gebruik van een optionele lampenset, nagaan of de schroeven die de glazen schermen vastzetten met de hand zijn aangedraaid. Nagaan of de gloeilamp goed vastzit in de fitting en niet in aanraking komt met het glazen scherm. Als de trillingen zich blijven voordoen, het scherm verwijderen en een rubberen band van ¼" aanbrengen in de hals van het glazen scherm, die dienst doet als isolator. Het scherm opnieuw aanbrengen en de schroeven aandraaien tegen de rubberen band.
4. Sommige motoren zijn gevoelig voor de signalen van halfgeleiderbedieningsorganen voor variabele snelheden. Dit soort bedieningsorganen mag NIET GEBRUIKT worden.
5. Een inzetperiode van 24 uur toelaten. De meeste geluiden die voortgebracht worden door een nieuwe ventilator verdwijnen na deze periode.

De ventilator schommelt heen en weer:

Alle bladen zijn in evenwicht gebracht en ingedeeld per gewicht. De natuurlijke houtsoorten variëren in dichtheid, waardoor de mogelijkheid bestaat dat de ventilator heen en weer schommelt, ook al zijn de bladen per gewicht opgesteld in paren. Met de volgende werkwijzen worden de meeste schommelingen verholpen. Na elke stap de schommelingen controleren.

1. Nagaan of alle bladen stevig zijn vastgeschroefd aan de bladondersteuning.
 2. Nagaan of alle bladondersteuning stevig vastzitten aan de motor.
 3. Nagaan of het inzetstuk en de montageondersteuning stevig vastgemaakt zijn aan de balk van het plafond.
 4. De meeste schommelproblemen van de ventilator zijn te wijten aan ongelijke niveaus van de bladen. Controleer dit niveau door op het plafond een punt te selecteren boven het punt van een van de bladen. Meet de afstand tussen beide punten zoals is aangegeven in figuur 1. Draai terwijl u de maat binnen 1/8" houdt aan de ventilator, tot het volgende blad zich in de meetstand bevindt. Herhaal deze werkwijze voor elk blad. Als niet alle niveaus gelijk zijn, kunnen ze op de volgende wijze afgesteld worden. Breng om de punt van een blad naar beneden in te stellen een sluitring (niet meegeleverd) aan tussen het blad en de bladondersteuning, op de schroef die het dichtst bij de motor ligt (Figuur 2). Breng om de punt van een blad naar boven in te stellen de sluitring (niet meegeleverd) aan tussen het blad en de bladondersteuning, op de twee schroeven die het verst van de motor liggen (Figuur 2).
 5. Als de schommeling van het blad nog steeds merkbaar is, twee naast elkaar liggende bladen verwisselen om het gewicht te herverdelen en mogelijk een zachtere werking te verkrijgen
1. Nagaan of de moles-connector van de schakelaardoos is aangesloten.
 2. Nagaan of er doorgebrande gloeilampen zijn.
 3. Als de lampenkit nog steeds niet werkt, de hulp inroepen van een gekwalificeerde elektricien.

