



## Modelli: Radiatori Serie 13W

### Manuale Istruzioni

Da leggere attentamente e conservare



Leggere attentamente le istruzioni prima di installare e utilizzare il prodotto.

Questo manuale contiene importanti informazioni per la configurazione, l'utilizzo, la manutenzione e la soluzione di problemi del prodotto.

La mancata osservanza di queste istruzioni può danneggiare e/o compromettere il funzionamento del prodotto e invalidare la garanzia.



## 1. PRECAUZIONI PER LA SICUREZZA

**Questo apparecchio non è destinato all' uso da parte di persone (inclusi i bambini) con capacità fisiche, sensoriali o mentali ridotte, o con mancanza di esperienza e conoscenza, a meno che non siano state controllate o istruite sull' uso dell'apparecchio da una persona responsabile della loro sicurezza.**

**I bambini devono essere sorvegliati per assicurarsi che non giochino con l'apparecchio.**

**AVVERTENZA: Per evitare il surriscaldamento, non coprire il riscaldatore.**

1. Se il cavo di alimentazione è danneggiato, deve essere sostituito dal produttore, in un centro assistenza autorizzato o da persone qualificate allo scopo di evitare un pericolo.
2. Il riscaldatore non può essere collocato direttamente sotto una presa di corrente.
3. Non utilizzare la stessa presa di corrente insieme ad altri elettrodomestici per evitare sovraccarichi di corrente. Assicurarsi che spina e presa siano ben collegate.
4. Se l'apparecchio è spento estrarre le spine dalle prese senza tirare i fili.
5. Interrompere immediatamente l'alimentazione in caso di guasto del riscaldatore o rottura dei fili. Gli utenti non possono riparare i riscaldatori da soli. In caso di guasto, contattare il servizio assistenza autorizzato per la manutenzione.
6. Il riscaldatore non può essere collocato direttamente sotto una uscita elettrica.
7. La temperatura della superficie del riscaldatore è molto elevata. Pertanto il riscaldatore deve essere installato ad una altezza superiore a 2,2 metri dal pavimento.
8. NON COPRIRE la superficie del riscaldatore e non collocare oggetti su di esso.
9. La distanza fra il retro del riscaldatore ed il soffitto deve essere superiore a 150 mm, non possono essere posti oggetti ad una distanza inferiore a 1000 mm al di sotto del riscaldatore e lateralmente va mantenuta una distanza di almeno 200 mm.
10. Togliere la corrente ed aspettare che il riscaldatore sia completamente freddo prima di pulirlo. È assolutamente proibito lavare il riscaldatore con acqua.
11. Gli utenti non possono riparare da soli il riscaldatore. In caso di guasto o per la manutenzione straordinaria contattare il servizio assistenza autorizzato.
12. Non installare e utilizzare l'apparecchio in aree facilmente infiammabili o esplosive.
13. Non inserire metallo o altri oggetti estranei all'interno del riscaldatore per evitare incidenti o danni alle persone.
14. Riscaldatore radiante con elevate temperature superficiali da  $>50^{\circ}\text{C}$ ~ $386^{\circ}\text{C}$ : vietato toccare, attenzione alle scottature accidentali
15. Per evitare incidenti non spruzzare acqua nel radiatore.

## 2. INTRODUZIONE

Grazie per aver scelto il nostro sistema di riscaldamento radiante. Si raccomanda di leggere con attenzione le istruzioni prima di utilizzare il prodotto.

## 3. PRINCIPIO DI FUNZIONAMENTO

Il pannello radiante ad infrarossi è caratterizzato da un design unico e tecniche manifatturiere speciali per la sua realizzazione.

Utilizzando un pannello in alluminio con rivestimento speciale, il calore emesso dalla superficie del pannello radiante viene diffuso mediante irraggiamento e trasferito alle persone, alle mura, ai pavimenti, ai soffitti, agli arredamenti, ecc. come se fosse la luce del sole.

Contrariamente ai tradizionali sistemi di riscaldamento per convezione, il riscaldamento a infrarossi non comporta il flusso d'aria. In tal modo l'aria nella stanza si mantiene più pulita perché polvere e particelle non entrano in circolo.

L'aria si mantiene meno umida e trasmette una confortevole sensazione di calore simile al calore percepito in una giornata di sole.

## 4. PRESTAZIONI

### **Comodo:**

Durante l'utilizzo di questo prodotto non verranno generati flussi d'aria, luci o odori, e l'aria interna rimarrà pulita e priva di polveri.

### **Risparmio-energetico:**

Alta efficienza nella generazione del calore e nel riscaldamento mediante irraggiamento, controllo della temperatura in maniera intelligente e risparmio energetico.

### **Affidabile:**

La temperatura ambiente può essere regolata a piacimento, senza tener conto della temperatura esterna stagionale.

### **Benefici fisici:**

Il riscaldamento radiante ha effetti benefici sulla circolazione e l'organizzazione cellulare sottocutanea producendo risonanza, liberando le barriere della micro circolazione, regolando il sistema nervoso, favorendo il metabolismo e aumentando le capacità fisiche del corpo. Il riscaldamento radiante porta ottimi benefici per la salute delle persone.

## 5. CONDIZIONI DI FUNZIONAMENTO

- Temperatura ambiente: -30°C ~ +30°C
- Tensione nominale: 220-240V~
- Frequenza nominale: 50Hz/60Hz
- Umidità relativa: inferiore al 95%

## 6. CONDIZIONI PER L'INSTALLAZIONE

### 1. Installatore qualificato:

L'installazione elettrica deve essere eseguita da professionisti, personale qualificato in grado di eseguire correttamente l'installazione nel rispetto delle vigenti normative nazionali sulla sicurezza elettrica.

### 2. Condizioni per l'installazione:

- (1) La tensione elettrica deve mantenersi entro un  $\pm 10\%$ , in caso contrario deve essere revisionata prima dell'installazione.
- (2) Se vi sono dei rischi per la sicurezza nell'impianto elettrico, evitare l'installazione fino all'eliminazione dei suddetti rischi per la sicurezza.
- (3) Le linee elettriche devono essere attrezzate con dispositivi di protezione differenziali e da un interruttore principale.
- (4) Il cavo a terra deve essere collegato al dispositivo di messa a terra dell'edificio, se ciò non è possibile si prega di consultare un installatore professionista. Non collegare il cavo di terra al tubo del gas, dell'acqua, al parafulmine o ai cavi del telefono.

Modello	Potenza (W)	Corrente nominale (A)	Tensione (V)	Lunghezza cavo (mm)
JH-NR10-13W	1000	4.3	220-240	2000
JH-NR18-13W	1800	7.8	220-240	2000
JH-NR24-13W	2400	10.4	220-240	2000
JH-NR32-13W	3200	13.9	220-240	500

## 7. ISTRUZIONI PER L'INSTALLAZIONE

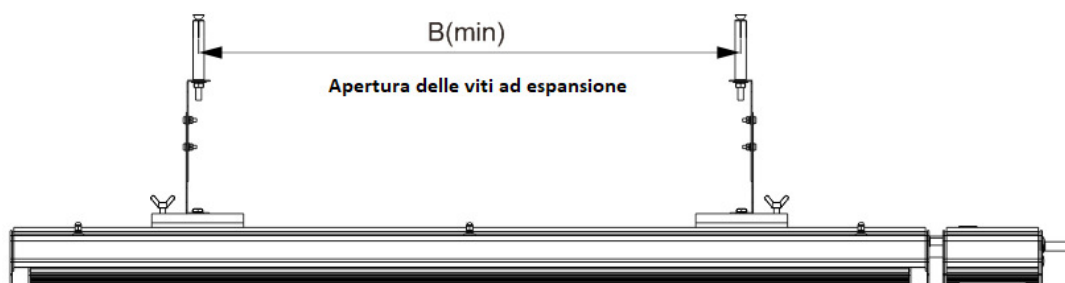
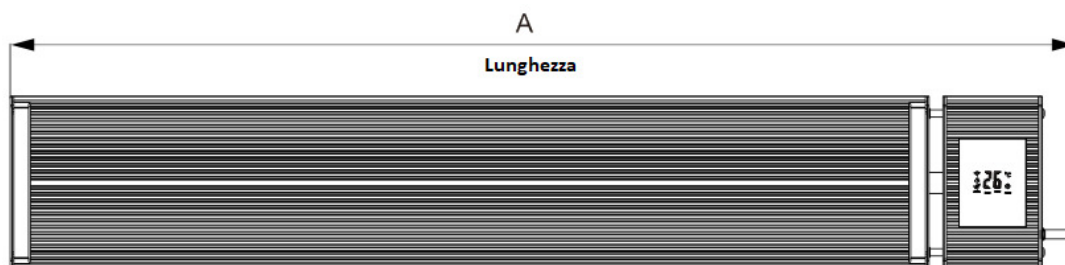

Modello	Misura A	Misura B
JH-NR10-13W	755mm	200mm
JH-NR18-13W	1155mm	700mm
JH-NR24-13W	1655mm	1200mm
JH-NR32-13W	2155mm	1700mm

Passo 1 : Rimuovere le protezioni laterali dalle estremità del riscaldatore



Passo 2 : Collegare la staffa di regolazione alla staffa scorrevole

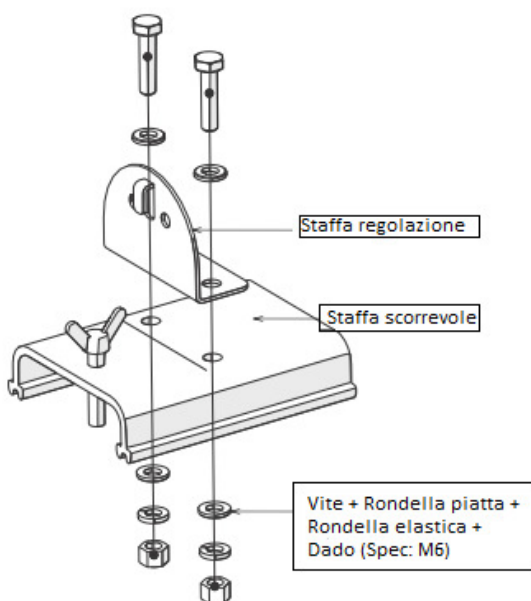

Passo 3 : Installare la staffa scorrevole ed il riscaldatore come indicato dalla freccia

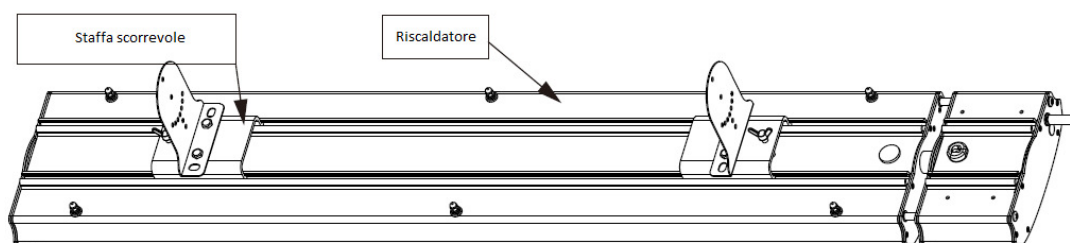

Passo 4 : Fissare la staffa di regolazione alla parete con le viti ad espansione

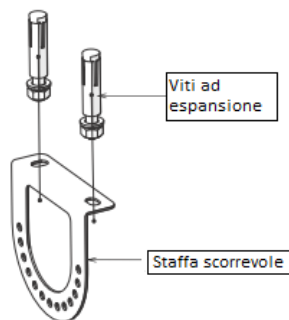

Passo 5 : Montare le due staffe di regolazione; assicurarsi che le staffe siano ben serrate con la vite a farfalla

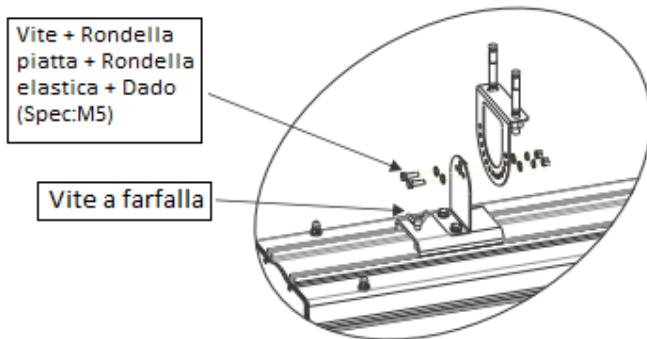

## 8. SCHEMA DI INSTALLAZIONE

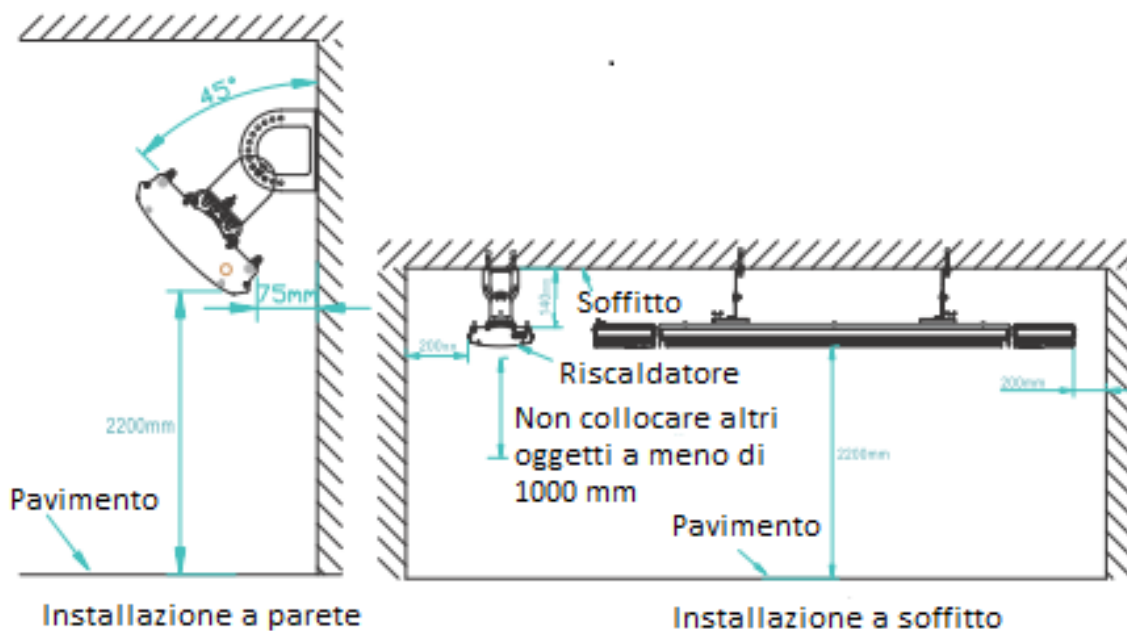

## 9. INTERFACCIA DISPLAY

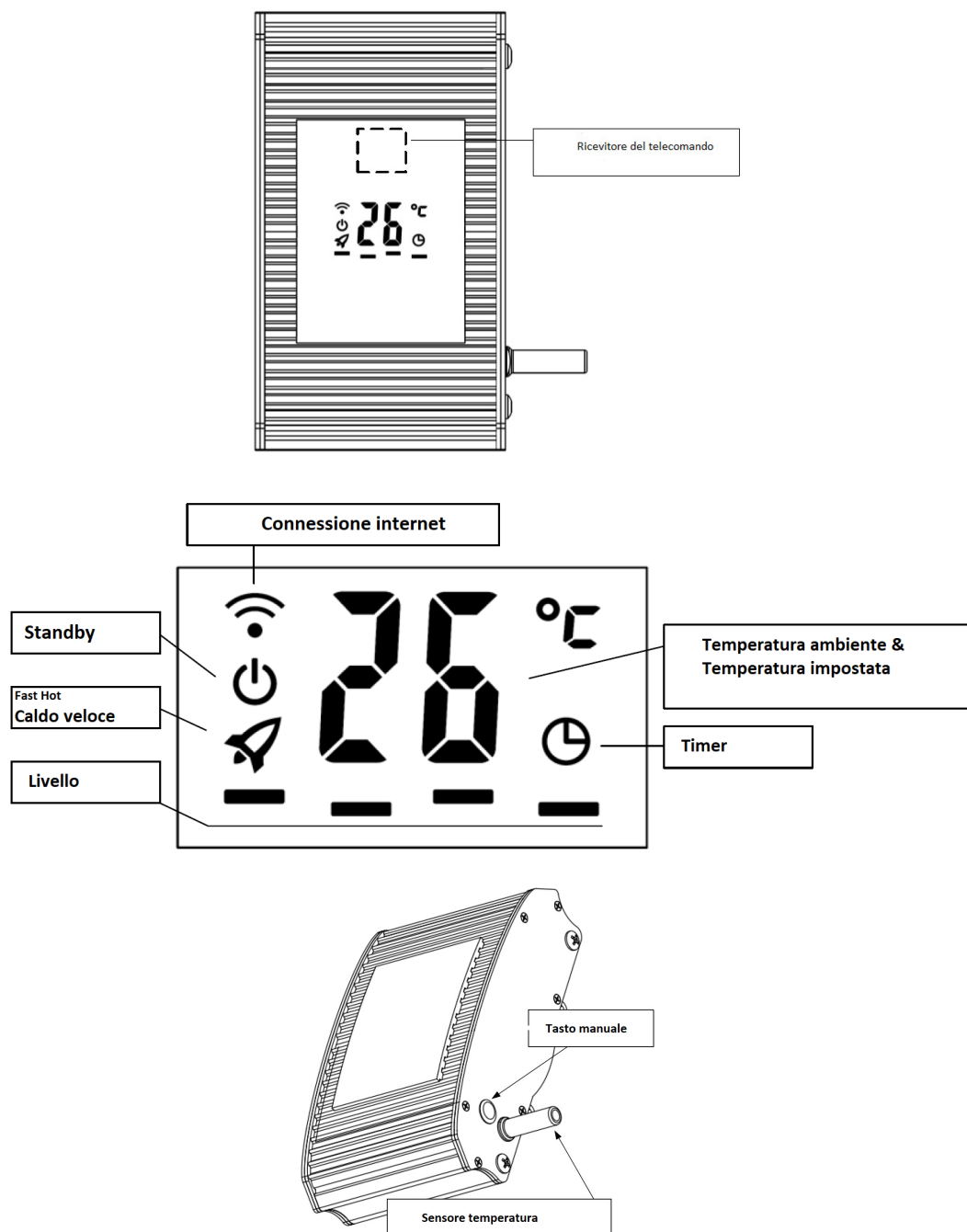

### Tasto manuale

Premere il tasto manuale per accendere /spegnere il riscaldatore e per impostare il livello di riscaldamento.

Premere a lungo il tasto manuale per accoppiare la rete Wi-Fi (dettagli come al capitolo 11).

### Sensore della temperatura

Consente di rilevare la temperatura ambiente



## 10. FUNZIONAMENTO DEL TELECOMANDO

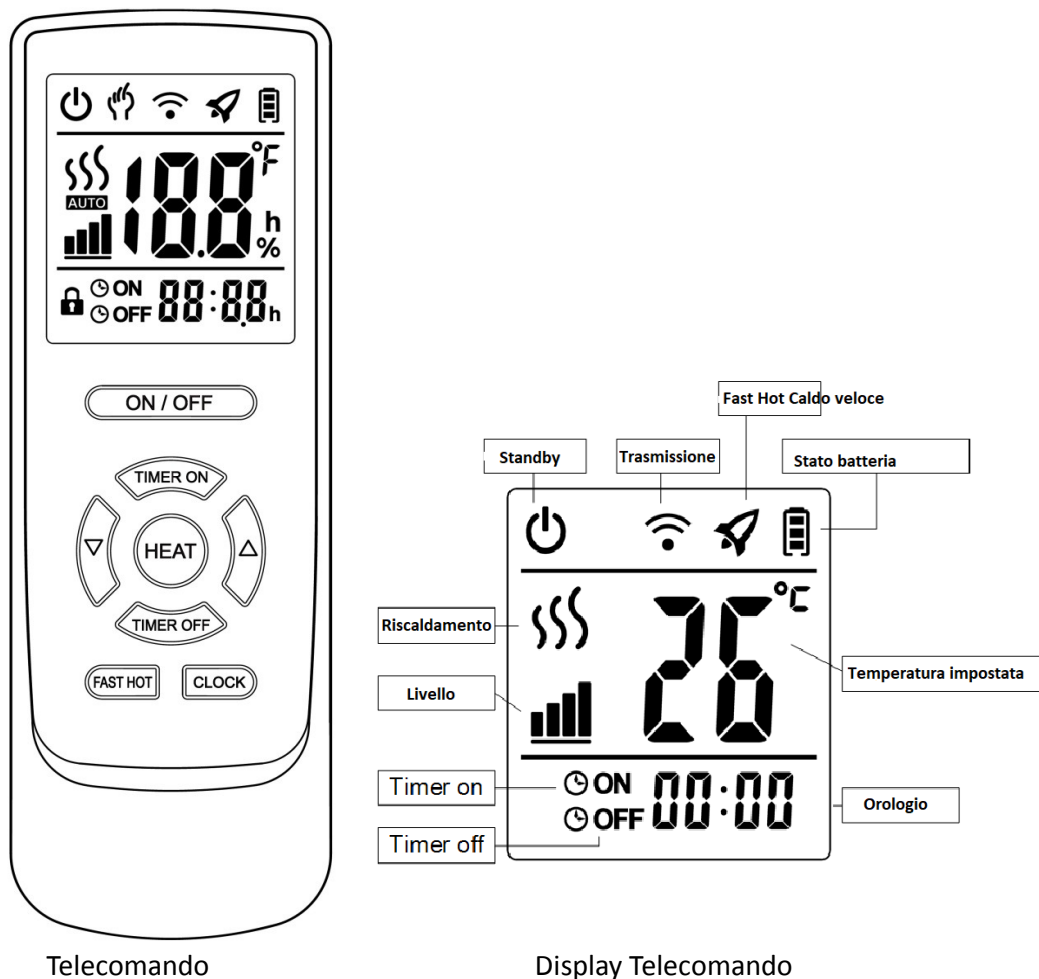

### 1. Tasto ON/OFF

Premere il tasto ON/OFF per accendere/spengere il riscaldatore

### 2. Tasto Orologio (CLOCK)

Il telecomando è attivo (vedi Fig. 2-1), l'ora impostata è 00:00. Per impostare l'ora

1) Premere il tasto Orologio, l'ora lampeggia (vedi Fig. 2-2), per impostare l'ora premere i tasti su/giù

2) Premere il tasto Orologio, lampeggiano i minuti (vedi Fig. 2-3), per impostare i minuti premere i tasti su/giù

3) Premere il tasto Orologio, lampeggiano i secondi (vedi Fig. 2-4), per impostare i secondi premere i tasti su/giù

4) Premere nuovamente il tasto Orologio, i secondi smetteranno di lampeggiare e l'impostazione è terminata

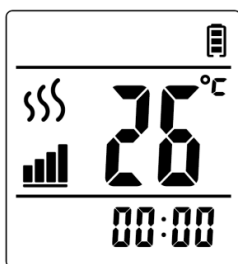

Fig. 2-1

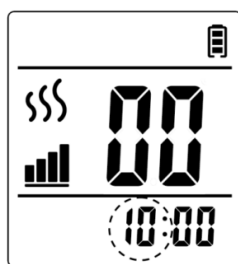

Fig. 2-2

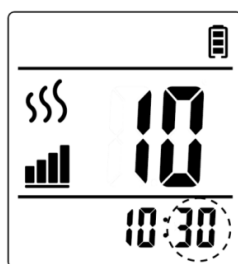

Fig. 2-3

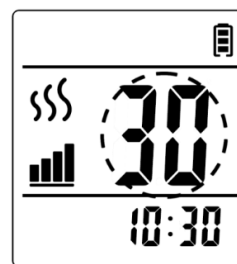

Fig. 2-4

### 3. Tasto Riscaldamento

Premere il pulsante di livello per regolare la potenza quando il riscaldatore è acceso (Vedi Fig. 3-1).

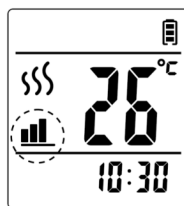

Fig. 3-1

### 4. Tasto Caldo veloce (FAST HOT)

Premere il tasto Fast Hot per attivare la funzione di Caldo Veloce.

Impostando questa funzione il radiatore riscalda alla massima potenza.

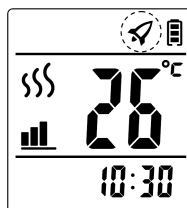

Fig. 4-1

### 5. Tasto Timer ON

1) Premendo il Tasto Timer ON comparirà ON--:-- (vedi Fig. 5-1).

2) Premere su/giù per impostare l'ora (vedi Fig. 5-2).

3) Premere nuovamente il tasto Timer ON: l'ora smette di lampeggiare ed iniziano a lampeggiare i minuti. Premere su/giù per impostare i minuti (vedi Fig. 5-3).

4) Premendo nuovamente il tasto Timer ON l'attivazione della funzione Timer è terminata. Comparirà l'ora attuale (vedi Fig. 5-4).

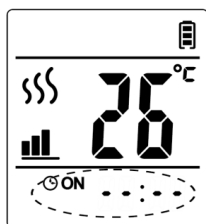

Fig. 5-1

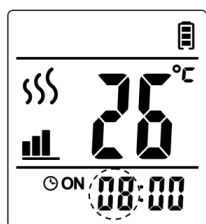

Fig. 5-2

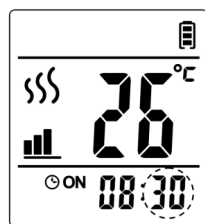

Fig. 5-3

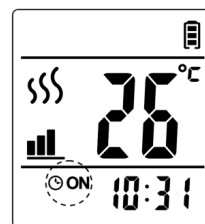

Fig. 5-4

## 6. Tasto Timer OFF

- 1) Premendo il Tasto Timer OFF comparirà OFF --:-- (vedi Fig. 6-1).
- 2) Premere su/giù per impostare l'ora (vedi Fig. 6-2).
- 3) Premere nuovamente il tasto Timer OFF: l'ora smette di lampeggiare ed iniziano a lampeggiare i minuti. Premere su/giù per impostare i minuti (vedi Fig. 6-3).
- 4) Premendo nuovamente il tasto Timer OFF l'attivazione della funzione Timer è terminata. Comparirà l'ora attuale (vedi Fig. 6-4).

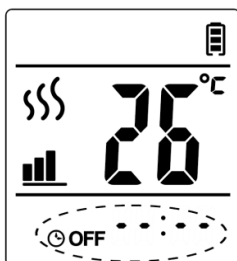

Fig. 6-1

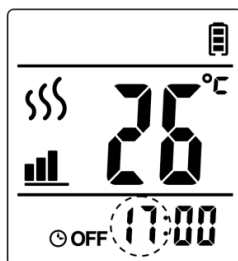

Fig. 6-2

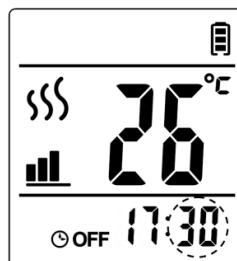

Fig. 6-3

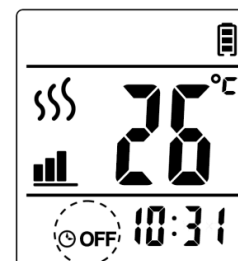

Fig. 6-4

## 11. CONNESSIONE ALLA RETE

### 1. Download applicazione Tuya Smart App

Scaricare Tuya Smart App dal tuo smartphone (Google Play Store / App Store / AppGallery, ecc.) o scansionando il seguente codice QR.



Oppure scaricare Tuya Smart App da <https://smartapp.tuya.com/tuyasmart>

## 2. Registrazione/ Log in

Registrarsi con il numero di cellulare o l'indirizzo email.  
Effettuare il login se è già stato attivato un account.

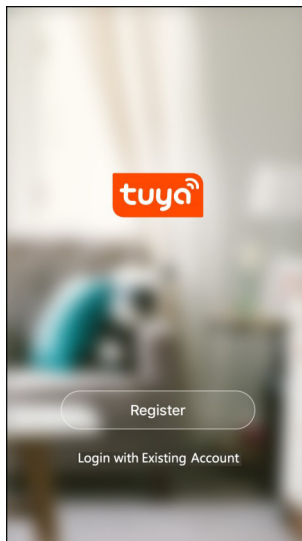

Connettere il dispositivo e seguire le istruzioni sulla APP.

Per connettere il dispositivo tenere premuto il tasto manuale per 8 secondi dopo l'accensione, finché il riscaldatore non emette un segnale acustico e l'icona del Wi-Fi lampeggia (due volte al secondo).

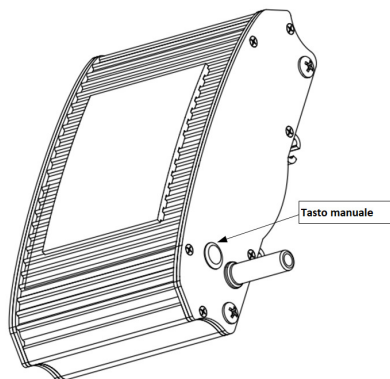

## 12. CONTROLLI DOPO L'INSTALLAZIONE

Controlli da eseguire	Effetti di una installazione non corretta
L'installazione è stabile?	Il radiatore potrebbe cadere o vibrare
L'isolamento termico è adeguato?	Danni agli oggetti posti vicino al riscaldatore
La tensione di alimentazione corrisponde alla tensione sulla targhetta del prodotto?	Il riscaldatore non funziona
Il collegamento dei cavi è corretto?	Il riscaldatore non funziona
La messa a terra è collegata in modo sicuro?	Rischio di dissipazione di corrente

## 13. AVVERTENZA

A causa dell'espansione e della contrazione termica, il riscaldatore emette del rumore al momento dell'accensione o dello spegnimento. Si tratta di un fenomeno normale senza conseguenze sul corretto funzionamento

## 14. CONTROLLI PRIMA DELLA MESSA IN FUNZIONE

1. Non accendere l'unità prima di terminare tutti i lavori di installazione.
2. Tutti i collegamenti dei cavi elettrici devono essere stabili e saldi.
3. Tutti gli oggetti devono essere rimossi dal corpo del riscaldatore.
4. Collegare il riscaldatore alla corrente e verificare lo stato di funzionamento.

## 15. CONTENUTO DELLA CONFEZIONE

n.	Contenuto	Quantità
1	Riscaldatore	1 pz
2	Telecomando	1 pz
3	Staffe di regolazione	1 set
4	Accessori fissaggio	1 set
5	Staffe scorrevoli	1 set

## 16. PESI E MISURE

Modello	Misure prodotto (mm)	Misure imballo (mm)	Peso netto (kg)	Peso lordo (kg)
JH-NR10-13W	755x189x67	820x250x150	4.4	5.5
JH-NR18-13W	1155x189x67	1220x250x150	6.9	8.1
JH-NR24-13W	1655x189*67	1720x250x150	9.5	11.3
JH-NR32-13W	2155x189x67	2220*250x150	12.3	14.3

	ISTRUZIONI PER LO SMALTIMENTO
	<p>Questo prodotto non deve essere smaltito insieme ad altri rifiuti domestici ma è soggetto a raccolta differenziata.</p> <p>Per evitare che lo smaltimento incontrollato dei rifiuti possa nuocere all' ambiente o alla salute umana, occorre riciclarli in modo responsabile per promuovere il riutilizzo sostenibile dei materiali.</p> <p>Per smaltire il dispositivo a fine vita, utilizzare i sistemi di restituzione e raccolta comunali o contattare il rivenditore presso il quale è stato acquistato il prodotto.</p>

Riproduzione vietata. Tutti i diritti riservati

A causa della continua ricerca e sviluppo, le specifiche qui riportate sono soggette a modifiche senza preavviso.