



## INSTRUCCIONES

INSTRUCTIONS • INSTRUCTION • INSTRUÇÕES • ANWEISUNGEN  
INSTRUCTIES • INSTRUZIONI • ΟΔΗΓΙΕΣ • ИНСТРУКЦИИ

 MANUALE  
 MANUEL  
 MANUAL  
 εγχειρίδιο

  
MANUAL

 MANUAL  
 HANDBUCH  
 HANDLEIDING  
 Руководство

**Mod: IBIZA**  
**Refs: 33287, 33288, 33289**



- LEGGERE E CONSERVARE LE ISTRUZIONI
- LIRE ET CONSERVER CES INSTRUCTIONS

**LEA Y GUARDE ESTAS INSTRUCCIONES**

- READ AND SAVE THESE INSTRUCTIONS
- LEIA E GUARDE ESTAS INSTRUÇÕES

- BITTE AUFMERKSAM LESEN UND AUFBEWAHREN
- GELIEVE DEZE INSTRUCTIES TE LEZEN EN TE BEWAREN



**ATENCIÓN / ATTENTION / ATTENCION / OPGELET/ ATTENZIONE / ATENÇÃO /  
ACHUNG / ΠΡΟΣΟΧΗ / ВНИМАНИЕ**



- Protección clase I: El aparato tiene toma de tierra. El cable de toma de tierra (amarillo / verde) debe ser conectado al clip marcado con el símbolo
- Protection class I: The fitting has an earthing connection: The earth wire (yellow / green) has to be connected to the clip marked with
- Protection de classe I: L'équipement a une connexion à la prise de terre. Le câble de terre (jaune et vert) doit être connecté au clip marqué d'une croix
- Beschermklasse I: het armatuur is uitgerust met een aardklem en moet dus worden geaard. Sluit de aardleiding (geelgroene ader)aan op de met gemarkeerde klem
- Protezione in classe I: l'apparecchio ha una connessione di presa a terra. Il cavo di terra (giallo/verde) deve essere collegato alla vite segnata con una
- Proteção classe I: O material tem uma ligação Terra. O fio Terra (amarelo e verde) tem que ser conectado com o clip marcado com um
- Schutzklasse I: Diese Leuchte hat einen Schutzleiteranschluss. Der Schutzleiter muß an die mit gekennzeichnete Erdungsschraube angeschlossen werden
- Προστασία κλάσης I: Η συσκευή έχει γείωση. Το καλώδιο γείωσης (κίτρινο / πράσινο) πρέπει να συνδεθεί στο κλιπ που φέρει το σύμβολο
- Защита класса I: прибор имеет заземление. Провод для заземления (желтый / зеленый) должен быть подсоединен к зажиму, маркированному символом



- Este aparato solamente puede ser instalado en habitaciones donde el contacto directo con el agua sea imposible
- This fitting should only be installed in rooms where direct contact with water is impossible
- Cet équipement doit être installé dans des pièces hors de toute projection d'eau
- Installeer het armatuur enkel in ruimten waar direct contact met water onmogelijk is
- Questo apparecchio di illuminazione deve essere installato solamente in locali in cui il contatto diretto con l'acqua è impossibile
- Este material só deve ser instalado em divisões onde o contacto com a água seja impossível.
- Diese Leuchte darf nur in Räumen verwendet werden, in denen bei ordnungsgemäßer Verwendung ein direkter mit Wasser nicht möglich ist
- Η συσκευή αυτή μπορεί να εγκατασταθεί μόνο σε εσωτερικό χώρο όπου είναι αδύνατη η άμεση επαφή με το νερό
- Можно устанавливать только в помещениях, где невозможен прямой контакт с водой



- El aparato puede ser instalado en superficies normalmente inflamables
- The fitting is suitable for fixing to normal flammable surfaces
- L'équipement peut être installé sur des surfaces normalement inflammables
- Het armatuur is geschikt voor bevestiging/plaatsing aan/op normaal ontvlambare materialen/oppervlakten
- E' adatto per essere installato su normali facciate infiammabili
- Material próprio para fixar em superfícies inflamáveis normais
- An dieser Leuchte befinden sich Bauteile die bei Benutzung der Leuchte heiß werden
- Η συσκευή μπορεί να εγκατασταθεί σε εύφλεκτες επιφάνειες. Οι εντοιχισμένοι λαμπτήρες δεν πρέπει σε καμία περίπτωση να καλύπτονται με μονωτικό ή παρόμοιο υλικό
- Прибор можно устанавливать на поверхностях без риска воспламеняемости. Встроенные светильники ни в коем случае нельзя накрывать изоляционным или аналогичным материалом



función inversa / reverse function / fonction inverse / função inversa / Inverse Funktion  
Omgekeerde functie / funzione inversa / αντίστροφη / λειτουργία обратная функция



- garantía de motor 15 años / motor guarantee 15 years / garantie de moteur 15 ans / garantia do motor 15 anos/ Motorgarantie 15 Jahre / 15 jaar garantie op de motor / garanzia del motore 15 anni / εγγύηση κινητήρα 15 / χρόνια / гарантия двигателя 15 лет
- garantía de ventilador 2 años / fan guarantee 2 years / garantie de ventilateur 2 ans / garantia do ventilador 2 anos / Ventilatorgarantie 2 Jahre / 2 jaar garantie op de ventilator / garanzia del ventilatore 2 anni / εγγύηση κινητήρα 2 χρόνια / гарантия вентилятора 2 года



Consumo en w, según velocidad del motor / Consumption in w, according to the speed of the motor / Consommation en w, selon la vitesse du moteur / Consumo en w, de acordo com a velocidade do motor / Stromverbrauch in W / Verbruik in w / Consumo in W secondo la velocità del motore / Κατανάλωση σε βατ, σύμφωνα με την ταχύτητα του μοτέρ / Потребление в Вт, в зависимости от скорости мотора



Revoluciones por minuto / Revolutions per minute / Tours minute / Voltas minuto / Umdrehungen pro Minute / Omwentelingen per minuut / Giri al minuto / Στροφές ανά λεπτό / Обороты в минуту

## PRECAUCIONES

## ■ ESPAÑOL ■

- Lea todo este manual cuidadosamente antes de comenzar la instalación y guarde estas instrucciones.
- Para reducir el riesgo de lesiones personales, fije el ventilador directamente a la estructura de soporte de la casa o edificio de acuerdo con estas instrucciones y use solamente los herrajes suministrados.
- Para evitar un posible choque eléctrico, antes de instalar su ventilador desconecte la electricidad, apagando los interruptores de circuito o disyuntores que alimentan la caja eléctrica donde se va a instalar al ventilador y el interruptor de pared asociado.
- Todo el cableado y las conexiones se deben hacer de acuerdo con los códigos eléctricos nacional y local. Si no conoce bien la forma de hacer la instalación eléctrica, deberá usar los servicios de un electricista cualificado.
- Para reducir el riesgo de lesiones personales, no doble el sistema de fijación de las palas cuando instale, equilibre o limpie el ventilador. Nunca inserte objetos extraños entre las palas del ventilador cuando este girando.
- Las palas del ventilador no pueden quedar a una altura menor de 2,3 m del suelo.
- Para reducir el riesgo de incendio, choque eléctrico o daños al motor, no levante ni cargue el ventilador sosteniéndolo por los alambres eléctricos.

**NOTA: El ventilador viene con el motor, la tija y el florón pre-ensamblados. Antes de empezar la instalación asegúrese de que todos los tornillos están apretados correctamente.**

## HERRAMIENTAS Y MATERIALES REQUERIDOS

- Destornillador de cruz
- Destornillador para los tornillos de fijación de las aspas
- Llave o tenazas
- Escalera
- Alicates para cortar cables
- Accesorios para el cableado prescritos por la reglamentación vigente

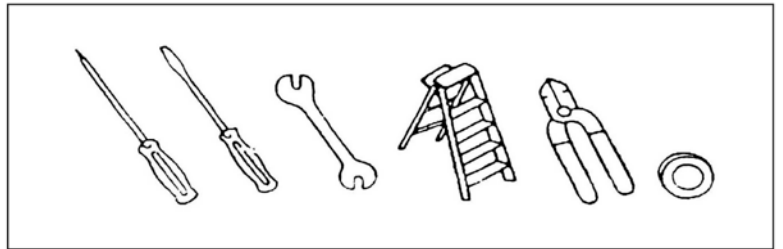

## DESEMBALAJE DEL VENTILADOR

Desembale el ventilador y controle si el contenido está completo. No tire el cartón, ya que en caso de un reemplazo o de una reparación durante el plazo de garantía, el ventilador debe ser enviado dentro del embalaje original. Retire del embalaje todas las piezas. No deposite el motor en el suelo de lado, ya que podría doblar o dañar su carcasa decorativa

**PREPARACIÓN:** Antes de empezar con la instalación, controle si tiene a mano todas las piezas necesarias. Controle si la bolsa suministrada contiene todas las piezas. Saque el motor del embalaje. Para no dañar las superficies de la carcasa, monte el motor sobre una superficie blanda o utilice la espuma suministrada en el embalaje. No apoye el motor de lado, ya que podría dañarlo.

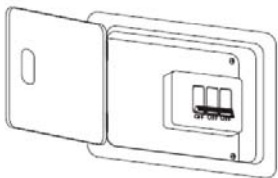

Atención: Con el fin de evitar descargas eléctricas, asegúrese de que el suministro eléctrico ha sido previamente desconectado.

La instalación eléctrica deberá hacerse de acuerdo con la reglamentación vigente, conectando el ventilador a tierra como precaución contra eventuales descargas eléctricas

## INSTALACIÓN DEL SOPORTE

Todo el cableado y las conexiones se deben hacer de acuerdo con los códigos eléctricos nacional y local. Si no conoce bien la forma de hacer la instalación eléctrica, deberá usar los servicios de un electricista cualificado.

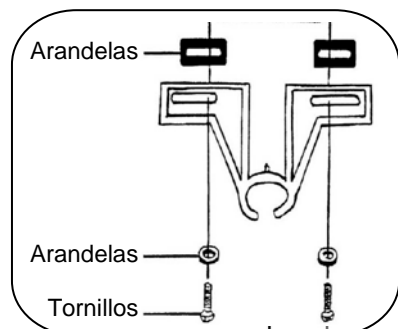

Junte el soporte de techo a la caja de conexión utilizando los tornillos suministrados. Ponga las arandelas de goma entre el soporte y la caja eléctrica para evitar vibraciones.

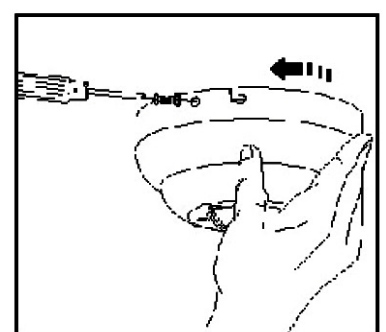
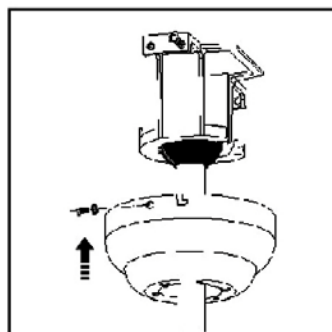
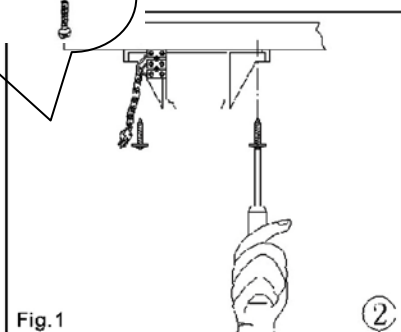

1- fije el soporte de suspensión a la caja de toma corriente del techo con los tornillos y las arandelas planas proporcionadas con la caja que vienen incluidas con el ventilador (fig. 1).

Nota: el ventilador también incluye tornillos para madera en caso de que usted desee montar el soporte directamente sobre la estructura del edificio.

2- Retire los dos tornillos / arandelas del soporte. Destornille los otros dos tornillos. Haga que los orificios del embellecedor encajen con los tornillos de la base de fijación. Haga girar el embellecedor en el sentido de las agujas del reloj hasta que lleguen al final de las ranuras.

3- Use los tornillos de madera para fijar el embellecedor al soporte

## INSTALACIÓN DEL VENTILADOR

Este tipo de montaje es preferido para techo inclinado o techo muy alto.

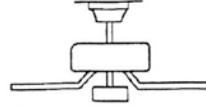

## MONTAJE DE LAS PALAS

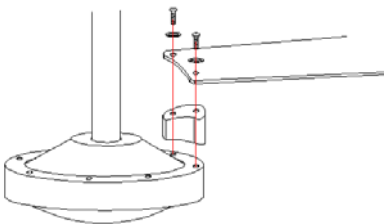

Ajustar cada soporte de pala a las palas mediante los tornillos suministrados. Quitar los tornillos de debajo del motor y usarlos para fijar los soportes de palas y las palas al motor. Ajustar todos los tornillos.

## CONEXIONES ELÉCTRICAS

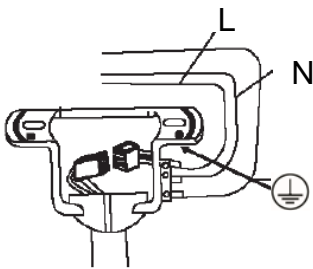

### DESDE CASA

AZUL (NEUTRO-N)

MARRÓN (SUMINISTRO-L)

VERDE/AMARILLO (TOMA TIERRA-⊕)

### DEL VENTILADOR

→ AZUL (NEUTRO-N)

→ MARRÓN (SUMINISTRO-L)

→ VERDE/AMARILLO (TOMA TIERRA-⊕)

## CÓMO UTILIZAR EL KIT ANTIBALANCE

1. Colocar el clip en una pala y poner el ventilador en marcha a la velocidad más alta, ya que existirá más vibración.

¡CUIDE QUE EL CLIP ESTE BIEN SUJETO A LA PALA, YA QUE AL PONER EL VENTILADOR EN MARCHA, PUEDE SALIR DESPEDIDO!

2. Repetir esta operación con todas las palas y observar que habrá una pala en la cual la vibración será menor, pues esta pala es la que está desequilibrada.

3. Coja el clip y colóquelo en diferentes puntos a lo largo de la pala hasta encontrar una posición en la que la vibración sea inapreciable o nula. (un poco de vibración es normal)

4. Una vez encontrada esta posición coloque la chapita metálica a la altura del clip, pero en centro de la pala asegurándose que está bien adherida. Quite el clip y ya tendrá el ventilador equilibrado.

**La posición del interruptor de velocidades** para tiempo caluroso o frío depende de factores tales como tamaño de la habitación, altura del raso, número de ventiladores, etc. El interruptor deslizante controla la dirección de rotación, hacia delante o hacia atrás.

**Tiempo caluroso / posición abajo** – (Hacia delante) El ventilador gira en el sentido contra horario. Una circulación de aire descendente crea un efecto de enfriamiento como se muestra en la ilustración A. Esto permite regular el acondicionador de aire a una temperatura más alta sin afectar el confort.

**Tiempo frío / posición arriba** – (Hacia delante) El ventilador gira en el sentido horario. Una circulación de aire ascendente mueve el aire caliente del área del techo como se muestra en la ilustración B. Esto permite regular la calefacción a una temperatura más baja sin afectar el confort.

**NOTA:** Apagar el ventilador y esperar hasta que las palas se hayan detenido antes de cambiar la posición del interruptor deslizante

## MANTENIMIENTO

1. Debido al movimiento natural del ventilador, algunas conexiones podrían soltarse. Revisar las conexiones de soporte, los soportes y las fijaciones de las palas dos veces al año. Asegurar que estén firmes.
2. Limpiar el ventilador para ayudar a mantener su apariencia de nuevo por años. No usar agua para limpiar; se puede dañar el motor, o la madera, o posiblemente causar electrochoque.
3. Usar solamente un paño suave para evitar rayar el acabado. El cromado esta sellado con una capa de laca para minimizar la decoloración o deslustre.
4. No es necesario engrasar el ventilador. El motor tiene rodamientos lubricados permanentemente.

## GUÍA DE LOCALIZACIÓN DE AVERÍAS

### El ventilador no arranca

1. Revisar los fusibles o interruptor de circuitos principales y secundarios.
2. Revisar las conexiones del bloque de terminales según lo indicado en la instalación.  
ATENCIÓN : Asegurar de cortar la electricidad principal.
3. Asegurar que el interruptor deslizante esté firmemente en la posición de arriba o abajo. El ventilador no funciona cuando el interruptor está en la mitad.
4. Asegurar que se quitaron las lengüetas estabilizadoras del motor.
5. Si el ventilador todavía no funciona, llamar a un electricista cualificado. No tratar de reparar las conexiones eléctricas internas sin tener experiencia para hacerlo.

### El ventilador hace ruido

1. Asegurar que todos los tornillos en la caja del motor estén apretados.
2. Asegurar que los tornillos que fijan el soporte de la paleta al motor estén apretados.
3. Si se usa un conjunto de luces opcional, asegurar que los tornillos que sujetan las pantallas de vidrio estén apretadas a mano. Asegurar que la bombilla esté bien firme en el receptáculo y que no este tocando la pantalla de vidrio. Si la vibración persiste, sacar la pantalla e instalar una bande de caucho de ¼" en el cuello de la pantalla de vidrio para que actúe de aislante. Reponer la pantalla y apretar los tornillos contra la banda de caucho.
4. Algunos motores son sensibles a las señales de los controles de velocidad variable de estado sólido. NO USAR este tipo de control.
5. Permitir un periodo de asentamiento de 24 horas. La mayoría de los ruidos asociados con un ventilador nuevo desaparecen después de este periodo.

### El ventilador se bambolea

Todas las palas están contrapesadas y agrupadas por peso. Las maderas naturales varían en densidad, lo cual puede causar el bamboleo del ventilador aunque las palas estén emparejadas por peso. Los procedimientos siguientes deben eliminar la mayoría del bamboleo. Revisar el bamboleo después de cada paso.

1. Revisar que todas las palas estén firmemente atornilladas en los soportes de las palas.
2. Asegurar que todos los soportes de las palas estén firmemente sujetos al motor.
3. Asegurar que el escudete y los soportes de montaje estén firmemente apretados a la viga del techo.
4. La mayoría de los problemas de bamboleo del ventilador se deben a que los niveles de las palas están desiguales. Comprobar este nivel seleccionando un punto en el techo encima de la punta de una de las palas. Medir esta distancia como se muestra en la figura 1. manteniendo la medida dentro de 1/8", girar el ventilador hasta que la próxima pala quede en posición para medida. Repetir con cada pala. Si no todos los niveles son iguales, se pueden ajustar de la siguiente manera. Para ajustar la punta de una pala hacia abajo, insertar una arandela (no suministrada) entre la pala y el soporte de la pala en el tornillo más cerca del motor. Para ajustar la punta de una pala hacia arriba, insertar la arandela (no suministrada) entre la pala y el soporte de la pala en los dos tornillos más lejos del motor.

Si el bamboleo de la pala todavía es notorio, intercambiar dos palas adyacentes para redistribuir el peso y posiblemente lograr un funcionamiento más suave.

## PRECAUZIONI

■ ITALIANO ■

- Leggere attentamente il presente manuale prima di iniziare l'installazione. Conservare le istruzioni.
- Per ridurre il rischio di incidenti, fissare il ventilatore direttamente alla struttura di supporto della stanza in base alle indicazioni fornite nel presente manuale. Utilizzare esclusivamente le guarnizioni fornite in dotazione.
- Per evitare shock elettrici, scollegare la rete elettrica prima dell'installazione, spegnere gli interruttori che alimentano la scatola elettrica nel luogo in cui si intende installare il ventilatore e il relativo interruttore a parete.
- Il cablaggio e le connessioni devono corrispondere ai codici elettrici nazionali e locali. In caso di dubbi relativi all'installazione, rivolgersi ad un elettricista qualificato.
- Per ridurre il rischio di incidenti, evitare di piegare il sistema di fissaggio delle pale durante l'installazione, l'equilibratura o la pulizia del ventilatore. Non inserire corpi estranei fra le pale del ventilatore durante il funzionamento.
- Disporre le pale del ventilatore ad un'altezza minima di 2,3 m.
- Per evitare incendi, shock elettrici o danni al motore, non alzare il ventilatore sostenendolo dai cavi elettrici.

NOTA: I ventilatori a soffitto ora vengono imballati con il motore, l'asta e la copertura della calotta pre-assemblati. Prima dell'installazione, controllare che tutte le viti e i dadi siano ben stretti, dal momento che si possono allentare durante il trasporto

## ATTREZZATURA NECESSARIA

- Cacciavite a stella
- Cacciavite piatto
- Chiave inglese o pinze
- Scala a pioli
- Tagliafil
- Dispositivi elettrici richiesti dai regolamenti locali

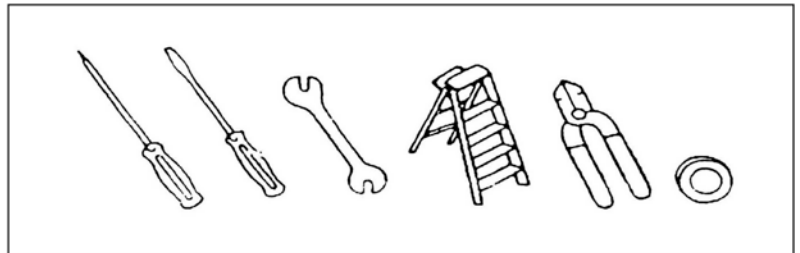

## DISIMBALLAGGIO DELLA VENTOLA

A. Aprire la confezione e verificare il contenuto. Non buttare la scatola: in caso di sostituzione o riparazione in garanzia la ventola deve essere restituita nella confezione originale. Togliere dalla confezione tutte le parti e i componenti. Non appoggiare l'alloggiamento del motore su un lato onde evitare di piegarlo o danneggiarlo.

B. Esaminare tutte le parti.

## PREPARAZIONE:

Assicurarsi di avere tutti le parti prima di iniziare l'installazione. Controllare attentamente l'imballaggio in caso di parti mancanti. Disimballare il motore. Per evitare danni, assemblare il motore su una superficie morbida o sulla spugna usata per l'imballaggio.

Non appoggiare la ventola su di un lato per non provocare uno spostamento del motore.

Attenzione: Al fine di evitare il rischio di scosse elettriche, escludere la corrente dal quadro elettrico prima di iniziare il cablaggio. Le connessioni devono essere effettuate in conformità con i regolamenti nazionali e locali sugli impianti elettrici.

La ventola a soffitto deve essere collegata a terra per evitare il rischio di scosse elettriche.

Il cablaggio e le connessioni devono essere eseguiti conformemente ai codici elettrici nazionali e locali.

In caso di dubbi, rivolgetevi ad un elettricista qualificato.

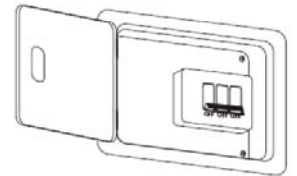

## INSTALLAZIONE DEL SUPPORTO A SOFFITTO:

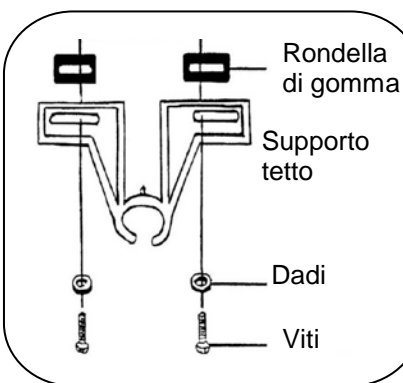

Unite il supporto del tetto alla scatola di connessione utilizzando le viti fornite in dotazione.

Posizionate le rondelle di gomma fra il supporto e la scatola elettrica per evitare vibrazioni.

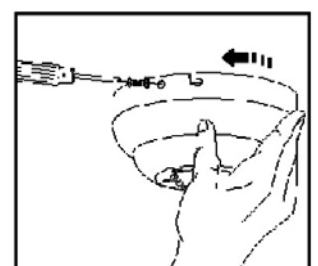
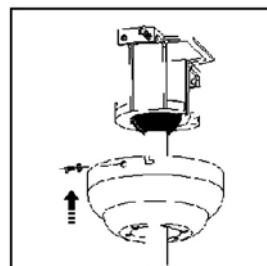
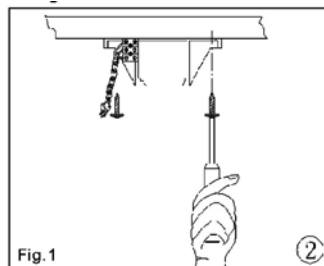

1- Fissare la staffa del gancio alla scatola di distribuzione a soffitto con le viti fornite con la scatola di distribuzione e le rondelle piane incluse con il ventilatore (fig 1).

Nota: vengono fornite delle viti opzionali per legno per montare la staffa del gancio direttamente sulla struttura dell'edificio.

2- Togliere le due viti / rondelle dalla staffa di montaggio. Togliere anche le altre due viti. Far corrispondere le due scanalature della calotta con le due viti sul dispositivo di montaggio. Ruotare in senso orario la calotta fino a quando raggiunge le estremità delle scanalature.

3- Usare le viti da legno per fissare la calotta al dispositivo

## INSTALLAZIONE DEL VENTILATORE

Questo tipo di installazione è indicata per soffitti inclinati o molto alti.

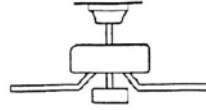

## MONTAGGIO DELLE PALE

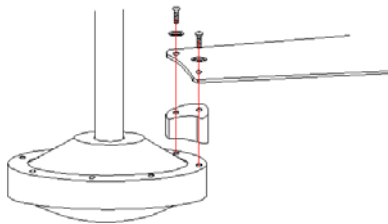

Fissare i supporti alle pale utilizzando le viti fornite in dotazione. Rimuovere le viti dalla parte posteriore del motore e utilizzarle per fissare i supporti delle pale e le pale al motore. Serrare tutte le viti.

## CONNESSIONI ELETTRICHE

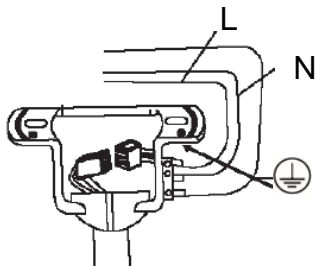

### ABITAZIONE

BLU (NEUTRO -N)

MARRONE (ALIMENTAZIONE-L)

VERDE/GIALLO (PRESA DI TERRA -⊕)

### DEL VENTILADORE

→ BLU (NEUTRO-N)

→ ALIMENTAZIONE (SUMINISTRO-L)

→ VERDE/GIALLO (PRESA DI TERRA -⊕)

## ISTRUZIONI PER L'USO DEL KIT ANTI-OSCILLAZIONE

1. Disporre la graffa in una pala e accendere il ventilatore alla velocità più elevata, in modo da ottenere il massimo della vibrazione. ASSICURATEVI CHE LA GRAFFA SIA BEN COLLOCATA ALLA PALA, PER EVITARE CHE FUORIESCA ALL'ACCENSIONE DEL VENTILATORE

2. Ripetere l'operazione con le altre pale. Se una delle pale presenta una vibrazione più debole, significa che questa non è ben equilibrata.

3. Disponete la graffa in vari punti fino a che non avrete trovato la posizione opportuna dove la vibrazione sia impercettibile o assente (un minimo di vibrazione è normale).

4. Una volta trovata la posizione, disporre la lamiera all'altezza della graffa al centro della pala, accertandosi che sia ben fissata. Rimuovere la graffa. Il ventilatore è ora in equilibrio.

La posizione **dell'interruttore delle velocità** in condizioni termiche caldo/freddo dipendono da fattori quali la dimensione dell'abitazione, l'altezza del raso, il numero di ventilatori installati, etc.

L'interruttore scorrevole controlla il senso di rotazione, verso l'interno e verso l'esterno.

**Clima caldo / posizione posteriore** – (in avanti) Il ventilatore gira in senso antiorario. Una circolazione di aria discendente crea un effetto di raffreddamento come indicato nell'illustrazione A. Ciò consente di regolare il condizionatore d'aria ad una temperatura più elevata senza alterare il comfort.

**Clima freddo / posizione anteriore** – (in avanti) Il ventilatore gira in senso orario. Una circolazione di aria ascendente muove l'aria calda come indicato nell'illustrazione B. Ciò consente di regolare il riscaldamento a una temperatura inferiore senza alterare il comfort.

**NOTA:** Spegnerne il ventilatore e attendere fino a che le pale si siano fermate prima di variare la posizione dell'interruttore scorrevole.

## MANUTENZIONE

1. Dato il movimento naturale del ventilatore, alcune connessioni potrebbero allentarsi. Verificare le connessioni di supporto, i supporti e il fissaggio delle pale due volte all'anno. Accertarsi del corretto fissaggio.
2. Pulire il ventilatore per evitare i segni d'usura e conservarne un aspetto nuovo. Durante le operazioni di pulizia, non utilizzare acqua per evitare scosse elettriche nonché danni al motore o alle componenti in legno.
3. Utilizzare un panno morbido per evitare rigature. La cromatura è fissata mediante uno strato di lacca che riduce il rischio di scolorimento e di opacizzazione.
4. Non lubrificare il ventilatore. I cuscinetti del motore sono lubrificati a vita.

## GUIDA ALLA LOCALIZZAZIONE GUASTI

### Il ventilatore non si aziona

1. Controllare i fusibili o l'interruttore di circuito principale o secondario.
2. Verificare le connessioni della morsettiera secondo quanto descritto nel manuale di installazione.

ATTENZIONE : Disinserire la corrente principale.

3. Accertarsi che l'interruttore a slitta sia correttamente posizionato verso l'alto o verso il basso. Il ventilatore non funziona se l'interruttore è in posizione intermedia.
4. Accertarsi che le linguette di fissaggio del motore siano state rimosse.
5. Se il ventilatore continua a non funzionare, rivolgersi ad un elettricista qualificato. Evitare di riparare le connessioni elettriche se non si possiede un'adeguata competenza.

### Il ventilatore è rumoroso

1. Accertarsi che le viti nella cassa del motore siano ben serrate.
2. Verificare che le viti di fissaggio del supporto al motore siano ben serrati.
3. Se si utilizza un gruppo luminoso alternativo, accertarsi che le viti di fissaggio dei paralumi siano ben serrate. Assicurarsi che la lampadina sia stabile all'interno dell'alloggio e che non entri in contatto con il paralume. Se la vibrazione persiste, rimuovere il paralume e applicare una guarnizione in gomma da ¼" sul collo del paralume. Collocare nuovamente il paralume e fissare le viti sulla guarnizione.
4. Alcuni motori sono sensibili ai segnali di controllo della velocità variabile. **NON UTILIZZARE** questo tipo di controllo.
5. Consentire un periodo di assestamento di 24 ore. Dopo questo periodo molti rumori scompaiono.

### Il ventilatore dondola

Le pale sono bilanciate e raggruppate in base al loro peso. Il legno naturale varia a seconda della densità; ciò può provocare l'oscillazione del ventilatore, benché le pale siano raggruppate in base al peso. La maggior parte delle oscillazioni vengono eliminate seguendo le istruzioni sotto riportate. Verificare l'oscillazione dopo ogni singola verifica.

1. Controllare che le pale siano ben fissate ai loro supporti.
2. Verificare che i supporti delle pale siano ben fissati al motore.
3. Assicurarsi che l'innesto e i supporti di montaggio siano ben fissati alla trave del soffitto.
4. La maggior parte dei problemi legati all'oscillazione del ventilatore sono causati da uno squilibrio dei livelli delle pale. Verificare il livello selezionando un punto del soffitto al di sopra di una delle pale. Misurare la distanza come descritto nella figura 1, mantenendosi entro gli 1/8", ruotare il ventilatore fino al posizionamento della pala successiva. Ripetere l'operazione per tutte le pale del ventilatore. Se i livelli non sono omogenei, è possibile intervenire come indicato qua di seguito. Regolare la punta di una pala verso il basso collocando una rondella (non fornita in dotazione) fra la pala ed il supporto nella vite più vicina al motore. Regolare la punta di una pala verso l'alto collocando una rondella (non fornita in dotazione) fra la pala ed il supporto nelle viti più distanti dal motore.

Se l'oscillazione persiste, interscambiare le due pale adiacenti in modo tale da distribuire il peso ed ottenere un funzionamento più fluido.



## PRÉCAUTIONS

## FRANÇAIS

- Lisez tout ce manuel soigneusement avant de commencer l'installation et gardez ces instructions.
- Pour réduire le risque de lésions personnelles, fixez le ventilateur directement à la structure de support de la maison ou du bâtiment en accord avec ces instructions et utilisez seulement les pièces fournies.
- Pour éviter un possible choc électrique, avant l'installation du ventilateur arrêtez l'alimentation électrique en enlevant les fusibles ou en interrompant les disjoncteurs.
- Toutes les connexions électriques doivent être conformes aux codes de l'électricité et règlements locaux, ou code de l'électricité national. Contacter avec un électricien qualifié si vous n'êtes pas familier avec l'installation de câblage électrique.
- Pour réduire le risque d'incendie, de choc électrique ou de blessure personnelle, ne pas plier les supports de pale lors de l'installation des supports, de l'équilibrage des pales ou du nettoyage du ventilateur. Ne pas insérer de corps étranger entre les pales du ventilateur en mouvement.
- S'assurer que l'endroit choisi pour l'installation permet un dégagement minimum de 2,3 m du plancher à l'extrémité des pales.
- Pour réduire le risque d'incendie, choc électrique ou dommages au moteur, ne pas lever ni porter le ventilateur en le soutenant par les fils électriques.

NOTE : maintenant, le moteur, la tige de fixation et le pavillon de nos ventilateurs de plafond sont livrés prémontés. Avant de procéder à l'installation, veuillez vérifier que l'ensemble des vis et des écrous sont bien serrés étant donné qu'il est possible qu'ils se détendent pendant le transport.

## OUTILS ET MATÉRIEL REQUIS

- Tournevis
- Tournevis plat
- Clé ou pince
- Echelle
- Pince coupante
- Câblage comme requis par le code de l'électricité

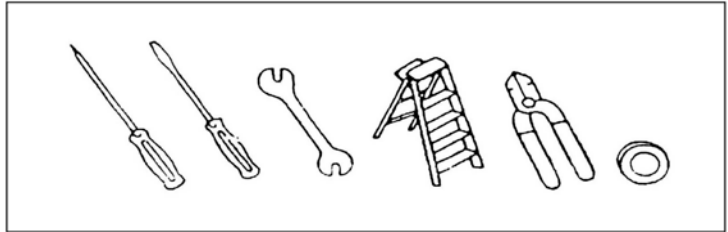

## CAISSE DE CONEXION ELECTRIQUE

Toutes les connexions électriques doivent être conformes aux codes d'électricité et règlements locaux, ou internationaux qui soit d'application. Il faut contacter un avec électricien qualifié si vous n'êtes pas familier avec l'installation de câblage électrique.

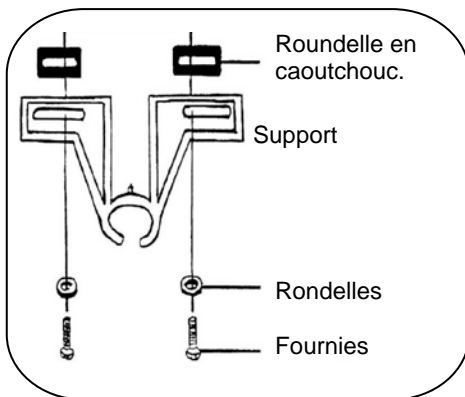

Unir le support de plafond à la caisse de connexion en utilisant les vis fournies.

Utiliser des rondelles en caoutchouc entre le support et la caisse électrique pour éviter de vibrations.

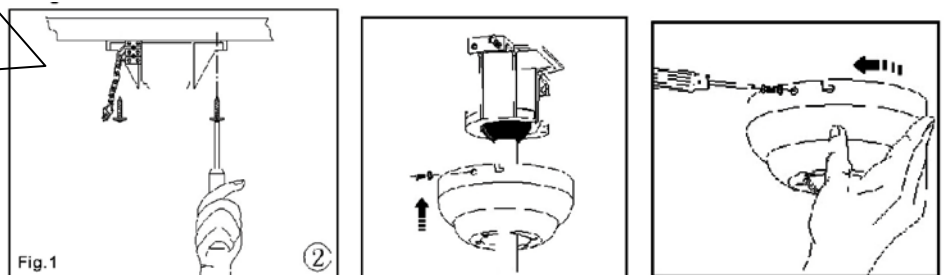

1 – Accrochez le support de fixation dans le boîtier électrique du plafond à l'aide des vis fournies avec le boîtier électrique et des rondelles plates incluses avec le ventilateur (image 1).

Note : des vis à bois en option sont fournies pour vous permettre de monter directement le support de fixation sur la structure du bâtiment.

2 – Retirez les deux vis / rondelles du support de fixation. Dévissez et retirez les deux vis restantes. Faites correspondre les orifices du pavillon et les deux vis du support de fixation. Faites pivoter dans le sens des aiguilles d'une montre le pavillon jusqu'à ce que les vis atteignent les extrémités des fentes.

3 - Utilisez les vis à bois afin de fixer le cache de plafond au support

## INSTALLATION DU VENTILATEUR

Ce type de montage est préféré sur plafond cathédral ou si le plafond est très haut.

### MONTAGE DES PALES

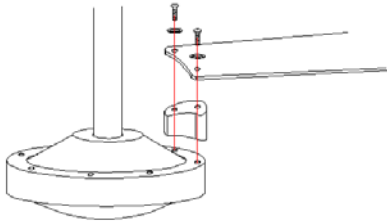

Monter les supports de pales aux pales en utilisant les vis et rondelles fournies. Enlever les vis du dessous du boîtier du moteur et utiliser-les pour fixer les supports de pales et les pales au boîtier du moteur. Serrer fermement les vis.

### CONNEXIONS ÉLECTRIQUES

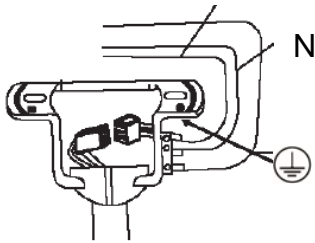

#### DE LA MAISON

BLEU (NEUTRE-N)

MARRON (LIGNE DE FEU-L)

VERT-JAUNE (LIGNE DE TERRE-⊥)

#### DU VENTILATEUR

→ BLEU (NEUTRE-N)

→ MARRON (LIGNE DE FEU-L)

→ VERT-JAUBE (LIGNE DE TERRE-⊥)

### COMMENT UTILISER KIT ANTI-BALANCE

1. Placer le clip dans une pale et mettre en marche le ventilateur à la vitesse plus haute, puisqu'il y aura plus de vibration. **VEILLEZ QUE LE CLIP SOIT BIEN FIXÉ À LA PALE, PUISQUE EN METTANT EN MARCHE LE VENTILATEUR!**
2. Répéter cette opération avec toutes les pales et observer qu'il y aura une pale dans laquelle la vibration sera plus petite, par ce que cette pelle est celle qui est déséquilibrée.
3. Prenez le clip et placez-le dans différents points le long de la pelle jusqu'à trouver une position dans laquelle la vibration est inappréciable ou nulle. (un peu de vibration est normale)
4. Une fois trouvée cette position, placer la plaque métallique à la hauteur du clip, mais au centre de la pale en s'assurant qu'elle est bien adhérente. Enlever le clip et vous aurez le ventilateur équilibré.

L'établissement de la **vitesse** du ventilateur lors de température chaude ou froide repose sur trois facteurs tel la grandeur de la pièce, la hauteur du plafond, le nombre de ventilateurs, etc.. Utiliser l'interrupteur a sens inverse pour changer la direction du tour du ventilateur..

**Temps chaud/position vers le bas** – le ventilateur tourne dans le sens anti-horaire. Une circulation d'air vers le bas produit un refroidissement de l'air. Ceci permet de régler le climatiseur à une température plus élevée sans diminution de niveau de confort.

**Temps froid/position vers le haut** – le ventilateur tourne dans le sens horaire. Une circulation d'air vers le haut déplace l'air chaud stagnant de la région du plafond. Ceci permet de régler le chauffage à une température plus faible sans diminution de niveau de confort.

**NOTE** : Éteindre le ventilateur et attendre jusqu'à ce que les pales se soient arrêtées avant de changer la position de l'interrupteur glissant.

### ENTRETIEN

1. En raison du mouvement naturel du ventilateur, certaines connexions peuvent se desserrer. Vérifier les connexions du support, les supports et les fixations de pale deux fois par an. S'assurer qu'elles soient fermement serrées.
2. Nettoyer périodiquement le ventilateur pour bien maintenir son aspect au fil des ans. Ne pas nettoyer à l'eau. Ceci pourrait endommager le moteur, ou le bois ou même causer une électrocution.
3. N'utiliser qu'une brosse souple ou un chiffon non pelucheux pour éviter de rayer le fini. Le plaquage est scellé avec une couche de laque pour minimiser les décolorations ou le ternissement.
4. Inutile d'huiler votre ventilateur. Le moteur a des roulements lubrifiés à vie.
- 5.

## GUIDE DE DÉPANNAGE

### Le ventilateur ne démarre pas

1. Vérifier le fusible principal et les fusibles secondaires ou les disjoncteurs.
2. Vérifier les connexions de la planche à bornes.

ATTENTION : S'assurer que l'alimentation principale est coupée.

3. S'assurer que le commutateur à glissière soit fermement en position haute ou basse. Le ventilateur ne fonctionne pas lorsque le commutateur est au milieu.
4. S'assurer que les languettes de blocage pour l'expédition aient été retirées du moteur.
5. Si le ventilateur ne démarre toujours pas, contacter un électricien qualifié. Ne pas essayer de réparer les connexions électriques soi-même.

### Le ventilateur fait trop de bruit.

1. Vérifier que toutes les vis du boîtier du moteur soient bien serrées (ne pas trop serrer).
2. Vérifier que les vis qui fixent le support de pale de ventilateur au moteur soient serrées.
3. Dans le cas d'utilisation d'un ensemble optionnel d'éclairage, vérifier que les vis bloquant la verrerie soient serrés aux doigts. Vérifier que l'ampoule soit bien vissée dans la douille et qu'elle ne touche pas l'abat-jour en verre.
4. Certains moteurs de ventilateur sont sensibles aux signaux de commandes de vitesse variable à semi-conducteurs. Ne pas utiliser de commande à vitesse variable à semi-conducteurs.
5. Compter une période de rodage de 24 heures. La plupart des bruits associés à un nouveau ventilateur disparaissent au bout de ce temps.

### Le ventilateur oscille

Toutes les pales sont pesées et groupées par poids. Les bois naturels varient en densité ce qui peut faire osciller le ventilateur même si les pales sont associées par poids.

1. Vérifier que toutes les pales soient fermement vissées dans les supports de pale.
2. Vérifier que tous les supports de pale soient fermement vissés sur le moteur.
3. S'assurer que la calotte et le support de fixation soient fermement fixés au plafond.
4. La plupart des problèmes d'oscillation de ventilateur sont causés par des inégalités de niveaux de pales. Vérifier ce niveau en choisissant un point sur le plafond au-dessus de l'extrémité de l'une des pales. Mesurer cette distance. En maintenant la mesure à 3mm près, faire tourner le ventilateur jusqu'à ce que la pale suivante soit positionnée pour la mesure. Répéter pour chaque pale. Pour régler une extrémité de pale vers le bas, insérer une rondelle (non fournie) entre la pale et le support de pale à la vis la plus proche du moteur. Pour régler une extrémité de pale vers le haut insérer une rondelle (non fournie) entre la pale et le support de pale aux deux vis les plus loin du moteur.
5. Si les oscillations de pale se voient encore, échanger deux pales adjacentes pour redistribuer le poids et éventuellement entraîner un fonctionnement sans à-coup.

## CAUTIONS

## ENGLISH

- Read entire booklet carefully before beginning installation and save these instructions.
  - To reduce the risk of personal injury, attach the fan directly to the support structure of the building according to these instructions, and use only the hardware supplied.
  - To avoid possible electrical shock, before installing your fan, disconnect the power by turning off the circuit breakers to the outlet box and associated wall switch location.
  - All wiring must be in accordance with national and local electrical codes. If you are unfamiliar with wiring, you should use a qualified electrician.
  - To reduce the risk of personal injury, do not bend the blade attachment the system when installing, balancing or cleaning the fan. Never insert foreign objects between rotating fan blades.
  - The fan blades cannot be installed lower than 2,3m from the floor.
  - To reduce the risk of fire, electrical shock or motor damage, do not lift or carry the fan by the lead wires.
  - Ceiling fan are now packaged with the motor, down rod and canopy cover pre-assembled. Before installation, please check to ensure all screws and nuts are re-tightened as they may become loose during transportation.
- NOTE: Ceiling fan are now packaged with the motor, down rod and canopy cover pre-assembled. Before installation, please check to ensure all screws and nuts are re-tightened as they may become loose during transportation.

## TOOLS AND MATERIALS REQUIRED

- Screw driver.
- Blade screw driver.
- Wrench or pliers.
- Step ladder.
- Wire cutter.
- Wiring supplies as required by electrical code

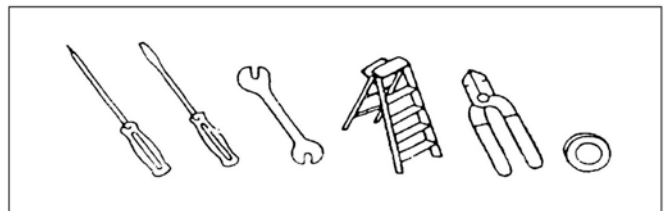

## UNPACKING YOUR FAN

- A- Unpack your fan and check the contents. Do not discard the carton. If warranty replacement or repair is ever necessary, the fan should be returned in original packaging. Remove all parts and hardware. Do not lay motor housing on its side- the decorative housing may become bent or damaged.
- B- Examine all parts.

**PREPARATION:**

Verify you have all parts before beginning the installation. Check foam insert closely for missing parts. Remove motor from packing. To avoid damage to finish, assemble motor on soft padded surface or use the original foam inset in motor box. Do not lay fan on its side as this could result in shifting of motor in decorative enclosure.

**CAUTION:**

To avoid possible electrical shock, be sure electricity is turned off at the main power box before writing. All wiring must be in accordance with National and Local Electrical Codes and the ceiling fan must be grounded as a precaution against possible electric shock.

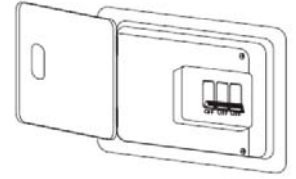

**HANGER BRACKET INSTALLATION**

1- Secure the hanger bracket to the ceiling outlet box using screws provided with the outlet box and flat washers included with the fan (fig 1).

Note: optional wood screws are provided for mounting of hanger bracket directly to building structure.

2- Remove the two screws / washer out from the mounting bracket. Screw the rest two screw out. Match the slots of the canopy to the two screws on the mounting rack. Twist clockwise the canopy until they reach the ends of the slots.

3- Use the wood screws to fix the canopy to the rack

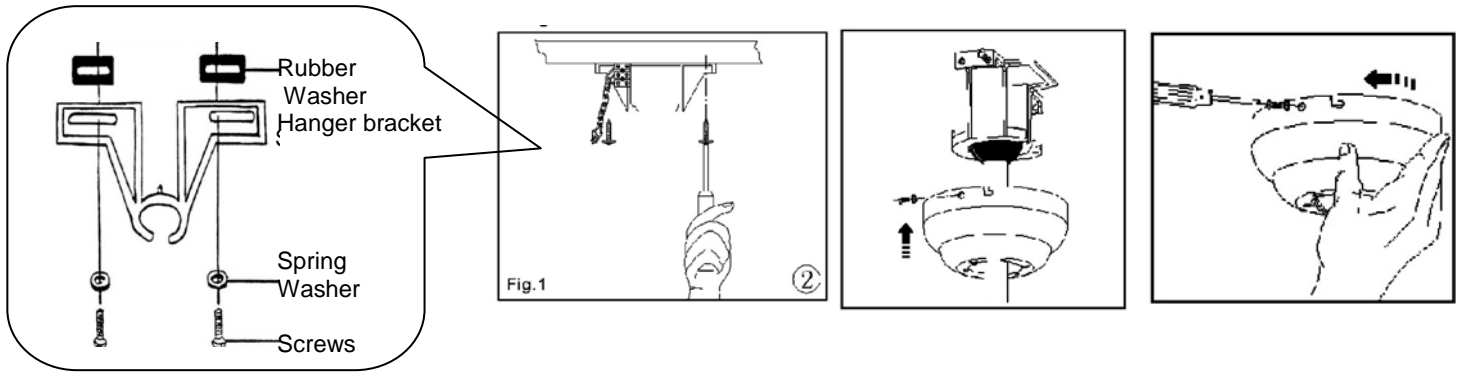

**INSTALLING THE FAN**

This method is preferred if the ceiling is sloped or valuated, or if ceiling is extra high



**BLADE ATTACHMENT**

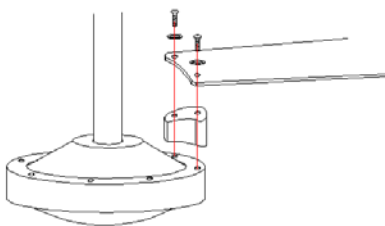

Attach the fan blades to the blade arm. The 3 small screw should be used to attach each blade to the blade arm with trim. Remove the 6 screws from the underside of the fan motor and switch housing assembly and use these to attach the blade arm and blade to the motor housing. Tighten the screws securely.

**ELECTRICAL CONNECTIONS**

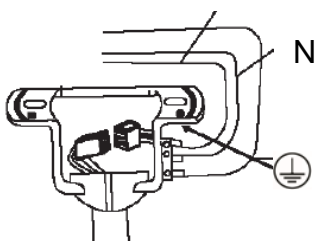

**FROM HOUSE**

BLUE (NEUTRAL-N)  
 BROWN (LIVE-L)  
 GREEN-YELLOW (EARTH-⊕)

**TO FAN**

→ BLUE (NEUTRAL-N)  
 → BROWN (LIVE -L)  
 → GREEN-YELLOW (EARTH-⊕)

## HOW TO USE THE ANTI-BALANCE KIT

1. Place the balance clip on a blade and turn the fan on and set the speed control setting to a speed in which the wobble is greatest. **MAKE SURE THAT THE CLIP IS FIRMLY PLACED, IF NOT IT MIGHT FLY OFF WHEN THE FAN STARTS TURNING!**
2. Repeat this procedure on all blades noting the blade on which the greatest improvement is achieved, because this blade is the one that is unbalanced.
3. Move the clip inward and outward on this blade and operate the fan to find the position where the clip gives the greatest improvement.
4. Remove the clip and install a balancing weight to the top of the blade along the centerline near the point where the clip was positioned.

## OPERATION & MAINTENANCE

1. As fans tend to move during operation, some connections may loosen. Check the supporting screws, brackets and blade attachments twice a year to ensure that they are secure.
2. Cleaning the fan helps to maintain its appearance for years. Do not use water when cleaning. This could damage the motor or the blades and could cause electrocution.
3. Use a soft brush or lint-free cloth to prevent scratching the surface.
4. There is no need to oil the motor as the bearings are permanently lubricate.

The **reversing switch** for hot or cold weather depends on factors such as the size of the room, height of the ceiling, number of ceiling fans, etc. The reversing switch controls the direction of the fan.

**Hot weather/downward** –The fan will turn in a counter clockwise direction. A downward air circulation creates a cooling. This allows you to regulate the air conditioner to a higher temperature without affecting your comfort.

**Cold weather/upward** – The fan will turn in a clockwise direction. An upward air circulation will distribute the warmer air trapped at the ceiling around the room without causing a draft. This allows you to regulate the heating to a lower temperature without affecting your comfort.

## TROUBLE-SHOOTING GUIDE

### The fan does not start:

1. Check the fuses and circuit breakers.
  2. Review the connections of the terminal block according to the indications in the installation.
- Ensure the power is off before doing this.

3. Make sure that the sliding switch is firmly in the position of up or down. The ventilator does not work when the button is in the middle.
4. Make sure that the stabilizing tongue-pieces of the motor are off.
5. Finally if the fan will not start call an electrician do not attempt to touch the internal parts.

### The fan is noisy:

1. Check that the screws in the motor casing are attached correctly.
2. Check that the screws fastening the blade brackets to the engine block are properly tightened.
3. If using an optional light fitting, ensure the glass is properly fitted and / or the screws holding the glass are firm.
4. If a solid state speed control has been fitted this can cause noises in the motor do not use these control.
5. Allow at least 24 hours for the fan to settle, as many noise will go away. Each blade set is weighed and is a complete set, if installing more than one fan do not mix the blades as this can cause wobble.

### The fan oscillates:

1. Check the blades are securely fastened to the holders.
2. Check the blade holders are tight on the motor
3. Ensure the mounting bracket is properly screws to the ceiling.
4. Interchange opposite blade sets if need be

In general , wobble is caused by the blade not cutting the air at the same point measure down from the ceiling and make sure each blade is at the same height to the ceiling, if they are not a small adjustment can be made by hand by slightly bending the blade and bracket. If a major adjustment is needed insert a washer (not provided)

## PRECAUÇÕES

## PORTUGUÊS

1. Leia cuidadosamente todo este manual antes de iniciar a instalação e guarde estas instruções.
2. Para reduzir o risco de lesões pessoais, fixe o ventilador directamente à estrutura de suporte da casa ou edifício, de acordo com estas instruções, e use apenas as ferragens fornecidas.
3. Para evitar um possível choque eléctrico, antes de instalar o ventilador, desligue a electricidade, desligando todos os interruptores de circuito ou disjuntores que alimentem a caixa eléctrica onde se vai instalar o ventilador e o interruptor de parede associado.
4. Todos os cabos e ligações devem ser feitos de acordo com os códigos eléctricos nacional e local. Se não conhecer bem a forma como deve fazer a instalação eléctrica, deverá recorrer aos serviços de um electricista qualificado.
5. Para reduzir o risco de lesões pessoais, não dobre o sistema de fixação das pás quando instalar, equilibrar ou limpar o ventilador. Nunca insira objectos estranhos entre as pás do ventilador quando este estiver em movimento.
6. As pás do ventilador não podem ficar a uma altura inferior a 2,3 m do chão.
7. Para reduzir o risco de incêndio, choque eléctrico ou danos no motor, não levante nem transporte o ventilador, segurando-o pelos fios eléctricos.

NOTA: A ventoinha no tecto é agora embalada com o motor, o varão inferior e a cobertura da cúpula pré-montada. Antes da instalação, deverá verificar se todos os parafusos e porcas estão bem apertados dado que podem afrouxar durante o transporte

### FERRAMENTAS E MATERIAIS NECESSÁRIOS

- Chave de cruz
- Chave de fendas
- Chave de lunetas ou alicate
- Escadote
- Corta fios
- Acessórios para fios como
- requerido pelo Código de Energia

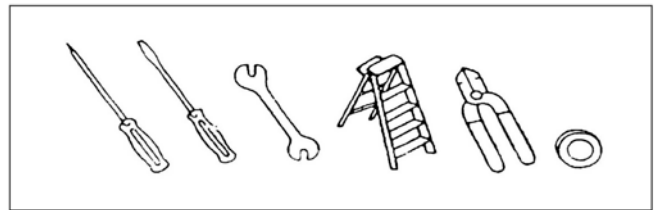

### DESEMBALAR A SUA VENTONINHA

A. Desembale a sua ventoinha e verifique o conteúdo. Não deite fora a caixa de cartão. Se ao abrigo da garantia uma substituição ou uma reparação vier a ser necessária, a ventoinha tem de ser devolvida na embalagem original.

Retire todas as peças. Não ponha a carcaça do motor de lado. A carcaça decorativa pode dobrar ou danificar-se.

B. Examine as peças

### PREPARAÇÃO :

Verifique se tem todas as peças antes de começar a instalação. Verifique a espuma para ver se existem peças em falta. Retire o motor da embalagem. Para evitar danos no acabamento, monte o motor numa superfície almofadada suave ou use a espuma original dentro da caixa do motor.

Não ponha a ventoinha de lado pois pode mover o motor para a carcaça decorativa.

Cuidado :

Para evitar um possível choque eléctrico, certifique-se que a corrente está desligada na caixa central antes de montar a cablagem. Toda a cablagem deve estar de acordo com os Códigos de Energia locais e nacionais e a ventoinha de tecto deve ser ligada à terra como precaução contra um possível choque eléctrico.

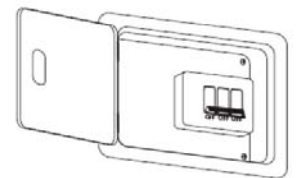

### INSTALAÇÃO DO SUPORTE-PRECAUÇÕES

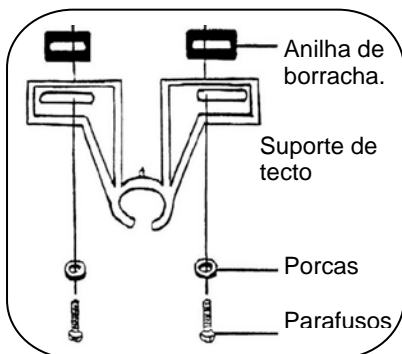

Todos os cabos e ligações devem ser feitas de acordo com os códigos eléctricos nacional e local. Se não conhecer bem a forma de fazer a instalação eléctrica, deverá recorrer aos serviços de um electricista qualificado.

Junte o suporte de tecto à caixa de ligação, utilizando os parafusos fornecidos.

Coloque as anilhas de borracha entre o suporte e a caixa eléctrica para evitar vibrações.

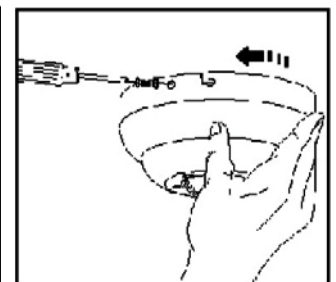
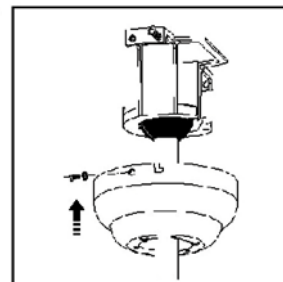
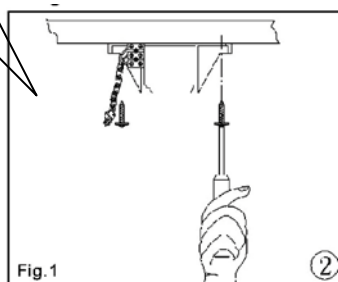

1 - Fixe o suporte do gancho à caixa de saída do tecto usando os parafusos fornecidos com a caixa de saída e as arruelas planas que se incluem com a ventoinha (fig. 1).

Nota: São fornecidos parafusos de madeira opcionais para proceder à montagem do suporte do gancho directamente na estrutura do edifício.

2 – Retire os dois parafusos / arruelas do suporte de montagem. Extraia os outros. Faça coincidir as ranhuras da cúpula com os dois parafusos do bastidor de montagem. Gire para a direita a cúpula até chegar aos extremos das ranhuras.

3 - Use os parafusos para madeira para fixar a cúpula ao bastidor

## INSTALAÇÃO DO VENTILADOR

Este tipo de montagem é preferido para tecto inclinado ou tecto muito alto.

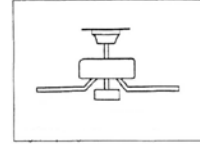

## MONTAGEM DAS PÁS

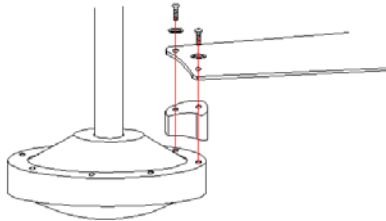

Ajuste cada um dos suportes de pá às pás com os parafusos fornecidos. Retire os parafusos de debaixo do motor e use-os para fixar os suportes das pás e as pás ao motor. Ajuste todos os parafusos.

## LIGAÇÕES ELÉCTRICAS

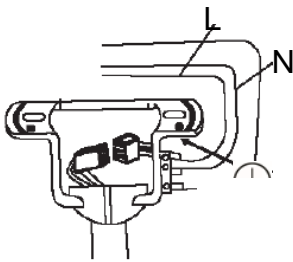

### DE CASA

AZUL (NEUTRO-N)

CASTANHO (CORRENTE)-L)

VERDE/AMARELO (LIGAÇÃO TERRA-⊕)

### DO VENTILADOR

→ AZUL (NEUTRO-N)

→ CASTANHO (CORRENTE -L)

→ VERDE/AMARELO (LIGAÇÃO TERRA-⊕)

## COMO UTILIZAR O KIT ANTIBALANÇO?

1. Coloque o clip numa pá e ponha o ventilador em funcionamento à velocidade mais alta, dado que haverá mais vibração. TENHA CUIDADO PARA QUE O CLIP FIQUE BEM FIXO À PÁ, DADO QUE AO PÔR O VENTILADOR EM FUNCIONAMENTO, ESTE PODE DESPRENDER-SE!

2. Repita esta operação com todas as pás e observe que há uma pá cuja vibração é menor, pois esta pá é a que está desequilibrada.

3. Agarre no clip e coloque-o em diferentes pontos ao longo da pá, até encontrar uma posição em que a vibração seja desprezível ou nula. (um pouco de vibração é normal)

4. Uma vez encontrada tal posição, coloque a chapinha metálica à altura do clip, mas no centro da pá, certificando-se de que fica bem agarrada. Retire o clip e já terá o ventilador equilibrado.

A posição do **interruptor de velocidades** para tempo quente ou frio dependem de factores tais como o tamanho do compartimento, a altura do tecto, o número de ventiladores, etc. O interruptor deslizante controla a direcção de rotação, para a frente ou para trás.

**Tempo quente/posição de baixo** – (Para a frente) O ventilador roda no sentido contrário ao dos ponteiros do relógio. Uma circulação de ar descendente cria um efeito de arrefecimento, como se mostra na ilustração A. Isto permite regular o condicionador de ar para uma temperatura mais alta, sem afectar o conforto.

**Tempo frio/posição de cima** – (Para a frente) O ventilador roda no sentido horário. Uma circulação de ar ascendente move o ar quente da área do tecto, como se mostra na ilustração B. Isto permite regular o aquecimento para uma temperatura mais baixa, sem afectar o conforto.

**NOTA:** Desligue o ventilador e aguarde até que as pás tenham parado antes de mudar a posição do interruptor deslizante.

## MANUTENÇÃO

1. Devido ao movimento natural do ventilador, algumas ligações poderiam soltar-se. Reveja as ligações de suporte, os suportes e as fixações das pás duas vezes por ano. Certifique-se de que estão firmes.
2. Limpe o ventilador para ajudar a manter o seu aspecto de novo durante muitos anos. Não use água para limpar; pode-se danificar o motor, ou a madeira, ou eventualmente provocar choque eléctrico.
3. Use apenas um pano mole para evitar riscar o acabamento. O cromado está protegido por uma camada de laca para minimizar a descoloração ou deslustre.
4. Não é necessário lubrificar o ventilador. O motor tem rolamentos permanentemente lubrificados.

## GUIA DE LOCALIZAÇÃO DE AVARIAS

### O ventilador não arranca

1. Reveja os fusíveis ou o interruptor do circuito principal e secundários.
  2. Reveja as ligações do bloco de terminais, de acordo com o que se indica na instalação.
- ATENÇÃO: Não se esqueça de cortar a electricidade principal.
3. Certifique-se de que o interruptor deslizante se encontra firme na posição de cima ou de baixo. O ventilador não funciona quando o interruptor está a meio.
  4. Certifique-se de que foram retiradas as linguetas estabilizadoras do motor.
  5. Se mesmo assim o ventilador não funcionar, chame um electricista qualificado. Não trate de reparar as ligações eléctricas internas sem ter experiência para o fazer.

### O ventilador faz ruído

1. Certifique-se de que todos os parafusos da caixa do motor estão bem apertados.
2. Certifique-se de que os parafusos que fixam o suporte da pazinha ao motor estão apertados.
3. Se usar um conjunto de luzes opcional, certifique-se de que os parafusos que fixam as telas de vidro estão apertados à mão. Certifique-se de que a lâmpada está bem firme no receptáculo e de que não está a tocar na tela de vidro. Se a vibração persistir, retire a tela e instale uma tira de borracha de ¼" na parte mais estreita da tela de vidro, para que funcione como isolador. Reponha a tela e aperte os parafusos contra a tira de borracha.
4. Alguns motores são sensíveis aos sinais dos controlos de velocidade variável de estado sólido. NÃO USE este tipo de controlo.
5. Permita um período de assentamento de 24 horas. A maior parte dos ruídos associados a um ventilador novo desaparecem depois deste período.

### O ventilador oscila

Todas as pás estão contrapesadas e agrupadas por peso. As madeiras naturais variam em densidade, o que pode provocar a oscilação do ventilador, embora as pás estejam emparelhadas por peso. Os procedimentos seguintes devem eliminar a maior parte das oscilações. Reveja a oscilação depois de cada passo.

1. Reveja que todas as pás estão firmemente aparafusadas aos suportes das pás.
2. Certifique-se de que todos os suportes das pás estão firmemente fixos ao motor.
3. Certifique-se de que o escudete e os suportes de montagem do ventilador estão firmemente apertados contra a viga do tecto.
4. A maior parte dos problemas de oscilação do ventilador deve-se ao facto de os níveis das pás serem desiguais. Confirme este nível seleccionando um ponto no tecto acima da ponta de uma das pás. Meça esta distância como se mostra na figura 1, mantendo a medida dentro de 1/8", rode o ventilador até que a pá seguinte fique em posição para medição. Repita com todas as pás. Se nem todos os níveis forem iguais, podem-se ajustar da forma seguinte. Para ajustar a ponta de uma pá para baixo, insira uma anilha (não fornecida) entre a pá e o suporte da pá no parafuso mais próximo do motor (Figura 2). Para ajustar a ponta de uma pá para cima, insira a anilha (não fornecida) entre a pá e o suporte da pá, nos dois parafusos mais afastados do motor. Se a oscilação da pá não for notória, troque duas pás adjacentes para redistribuir o peso e eventualmente conseguir um funcionamento mais suave.



## HINWEISE FÜR DIE SICHERHEIT

■ DEUTSCH ■

- Bitte lesen Sie dieses Handbuch aufmerksam durch bevor Sie mit der Installation beginnen und bewahren Sie es anschließend für evtl. spätere Verwendungen gut auf.
  - Zur Vermeidung von Risiken und evtl. Personenschäden sollte der Ventilator direkt an der tragenden Struktur der Decke oder des Gebäudes nach Maßgabe der hier geschriebenen Anleitungen und unter Verwendung der mitgelieferten Werkzeuge installiert werden.
  - Zur Vermeidung von elektrischen Schlägen empfiehlt es sich, vor der Installation des Ventilators das Stromnetz abzuschalten bzw. den Bereich, in dem der Ventilator installiert werden soll, mit dem entsprechenden Trennschalter und dem dazu gehörigen Wandschalter abzutrennen.
  - Die gesamte Verkabelung und elektrischen Anschlüsse müssen in Übereinstimmung mit den jeweiligen nationalen bzw. lokalen Niederspannungsvorschriften ausgeführt werden. Sollten Sie keine Kenntnis von diesen oder der Ausführung von elektrischen Installationen besitzen, muss in jedem Fall ein qualifizierter Elektriker zu Rate gezogen werden.
  - Zur Vermeidung von Risiken und den Personenschutz darf das Befestigungssystem für die Flügel bei der Installation, beim Auswuchten oder beim Reinigen nicht verbogen werden. Führen Sie niemals fremde Objekte zwischen die drehenden Flügel wenn der Ventilator in Betrieb ist.
  - Die Flügel des Ventilators müssen sich mindestens auf einer Höhe von 2,3 m über dem Boden befinden.
  - Zur Vermeidung von Feuer, elektrischen Schlägen oder Beschädigungen des Motors darf der Ventilator unter keinen Umständen an den elektrischen Leitungen getragen oder gehoben werden.
- HINWEIS: Unsere Deckenventilatoren werden jetzt mit schon am Motor vormontierter Hängestange und Deckenkappe geliefert. Bitte prüfen Sie unbedingt, dass alle Schrauben und Muttern fest angezogen sind und sich nicht beim Transport gelöst haben.

## ERFORDERLICHE WERKZEUGE UND MATERIALIEN

- Kreuz-Schraubendreher
- Schlitz-Schraubendreher
- Schraubenschlüssel oder Zange
- Klappleiter
- Kabelschneider
- Verkabelungsmaterial ents

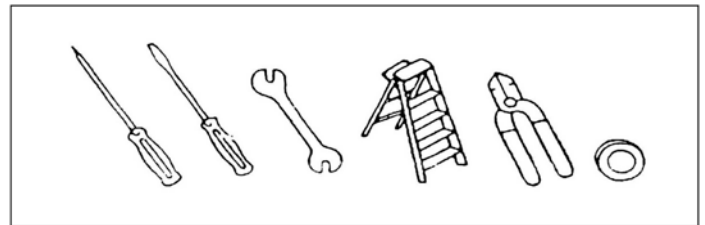

## AUSPACKEN DES VENTILATORS DECKENVENTILATOREN

Nehmen Sie den Ventilator aus der Verpackung und prüfen Sie den Inhalt. Werfen Sie den Karton nicht weg.

Bei einem Garantiefall oder Reparatur sollte der Ventilator in der Originalverpackung übergeben werden.

Entfernen Sie alle Teile. Legen Sie das Motorgehäuse nicht auf die Seite das dekorative Gehäuse kann verbogen oder beschädigt werden.

Prüfen Sie, ob alle Teile vorhanden sind.

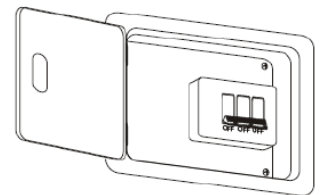

## INSTALLATION DER HALTERUNG

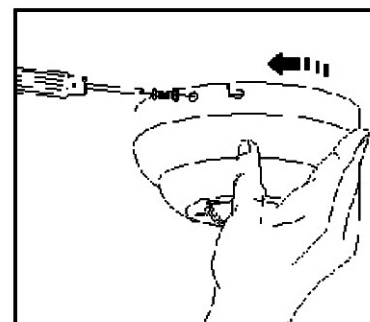
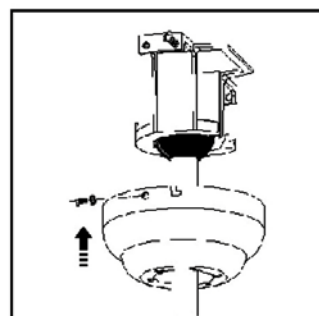
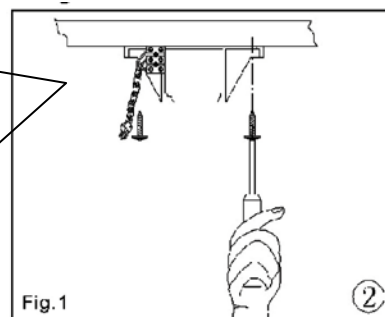
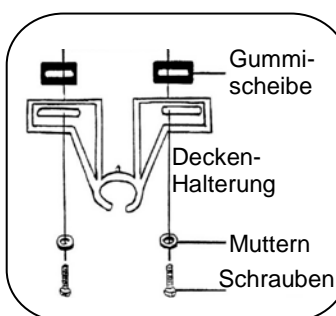

1- Schrauben Sie den Hängebügel an der Montagegestelle an der Decke mit den Schrauben und Flachscheiben fest, die mit der Ausgangsbox und dem Ventilator mitgeliefert wurden (Fig 1).

Hinweis: Es werden auch Holzschrauben mitgeliefert, um den Hängebügel direkt an die Baustruktur zu befestigen.

2- Lösen Sie zwei gegenüberliegende Schrauben und Ringe vom Montagebügel etwas. Entfernen Sie dann die beiden restlichen Schrauben. Richten Sie die Nuten der Deckenkappe auf die beiden halb gelösten Schrauben am Bügel aus und setzen die Kappe auf. Drehen Sie die Kappe im Uhrzeigersinn bis die Schrauben bis zum Anschlag in den Nuten einsitzen.

3- Verwenden Sie die Holzschrauben zur Befestigung der Deckenkappe an der Halterung

## INSTALLATION DES VENTILATORS

Diese Art von Montage eignet sich sehr gut für schräge und sehr hohe Decken.

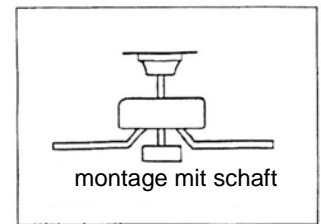

## MONTAGE DER FLÜGEL

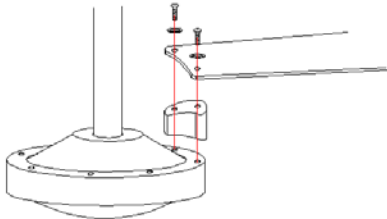

Alle Flügelhalterungen an die Flügel, mittels der mitgelieferten Schrauben befestigen. Die Schrauben, die sich unter dem Motor befinden herausnehmen und sie zur Befestigung der Flügelhalterung und der Flügel an den Motor benutzen. Alle Schrauben fest anziehen.

## ELEKTRISCHE ANSCHLÜSSE

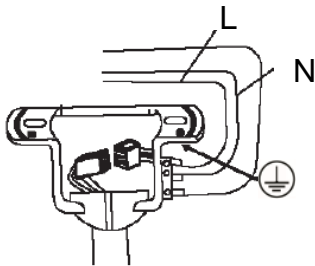

### VOM HAUS AUSVOM

BLAU (UNGELADEN-N)  
BRAUN (STROMVERSORGUNG-L)  
GRÜN/GELB (ERDUNG-⊕)

### VENTILADOR AUS

→ BLAU (UNGELADEN-N)  
→ BRAUN(STROMVERSORGUNG-L)  
→ GRÜN/GELB (ERDUNG-⊕)

## VERWENDUNG DES AUSWUCHT-KITS

1. Befestigen Sie den mitgelieferten Clip an einem der Flügel und lassen Sie den Ventilator auf der höchsten Stufe laufen, bei der die meisten Vibrationen auftreten.  
**!SORGEN SIE DAFÜR, DASS DER CLIP GUT AM FLÜGEL ANGEBRACHT IST; ER KÖNNTE SONST BEIM BETRIEB DES VENTILATORS HERAUSGESCHLEUDERT WERDEN!**
2. Wiederholen Sie diesen Vorgang mit allen Flügeln, wobei Sie den Clip möglichst immer an derselben Stelle anbringen. Sie werden feststellen, dass bei einem der Flügel die Vibration geringer ist.
3. Bringen Sie den Clip an diesem Flügel dann an verschiedenen Stellen an, bis Sie den Punkt gefunden haben, an dem die Vibration kaum noch vernehmbar ist (etwas Vibration ist normal).
4. An diesem Punkt müssen Sie dann das mitgelieferte Metallplättchen aufkleben, allerdings am Mittelpunkt des Flügels. Kleben Sie das Plättchen gut fest. Nehmen Sie schließlich den Clip wieder ab. Der Ventilator ist jetzt ausgewuchtet.

**Warmes Klima / Schiebeschalter in der unteren Stellung** (nach vorn). Der Ventilator dreht im Uhrzeigersinn. Die nach unten gerichtete Luftbewegung bewirkt wie auf der Abbildung A dargestellt einen kühlenden Effekt. Damit kann die Klimaanlage auf eine höhere Temperatur eingestellt werden ohne Einbußen beim Komfort in Kauf zu nehmen.

**Kaltes Klima / Schiebeschalter in der oberen Stellung** (nach vorn). Der Ventilator dreht gegen den Uhrzeigersinn. Die nach oben gerichtete Luftbewegung bewegt die warme Luft im Deckenbereich wie auf der Abbildung B dargestellt einen kühlenden Effekt. Damit kann die Klimaanlage auf eine niedrigere Temperatur eingestellt werden ohne Einbußen beim Komfort in Kauf zu nehmen.

**HINWEIS:** Bevor Sie die Laufrichtung des Ventilators mit Hilfe des Schiebeschalters umkehren, warten Sie bis die Flügel ganz zum Stillstand gekommen sind

## INSTANDHALTUNG

1. Infolge der natürlichen Bewegung des Ventilators könnte es dazu kommen, dass sich einige Anschlüsse loslösen. Überprüfen Sie deshalb zweimal jährlich die Anschlüsse der Halterungen, die Halterungen und die Befestigungen der Flügel. Vergewissern Sie sich, dass sie fest angeschraubt sind.
2. Den Ventilator reinigen, um diesem noch jahrelang ein neues Aussehen zu verleihen. Für die Reinigung kein Wasser benutzen, dieses könnte dem Motor schaden und dem Holz des Ventilators, als auch einen Kurzschluss auslösen.
3. Nur ein weiches Tuch verwenden um zu verhindern, dass die äußere Schicht des Ventilator verkratzt wird. Die Verchromung ist mit einer Lackschicht versiegelt, damit sie nicht farb- und glanzlos wird.
4. Eine Schmierung des Ventilators ist nicht notwendig. Der Motor verfügt über permanent geölte Wälzlager.

## ANLEITUNG ZUR FEHLERERMITTLUNG

### Der Ventilator setzt sich nicht in Gang

1. Die Sicherungen und Schalter am Hauptstrom- und Nebenstromkreislauf prüfen.
2. Die Anschlüsse am Kasten für Endanschlüsse, gemäß den Anweisungen für die Installation, überprüfen.  
ACHTUNG: Vergewissern Sie sich, dass die elektrische Hauptleitung ausgeschaltet ist.
3. Vergewissern Sie sich, dass der Gleitschalter ganz genau auf der Position "Oben" oder auch auf der Position "Unten" steht. Der Ventilator funktioniert nicht, wenn sich der Schalter in der Mitte befindet.
4. Überprüfen, ob die Keilfedern zur Stabilisierung des Motors herausgenommen worden sind.
5. Sollte der Ventilator immer noch nicht funktionieren, dann muss ein qualifizierter Elektriker gerufen werden. Auf keinen Fall versuchen die inneren elektrischen Anschlüsse zu reparieren, wenn man keine Erfahrung von diesem Fachbereich besitzt.

### Der Ventilator verursacht Geräusche

1. Vergewissern Sie sich, dass alle Schrauben am Gehäuse des Motors angezogen sind.
2. Überprüfen, ob die Schrauben, die die Halterung der Flügel an den Motor befestigen, festgezogen sind.
3. Sollte man eine andere Einheit von Lichtern benutzen, als die angegebene, muss man sich vergewissern, dass die Schrauben, die die Glasabschirmung festhalten, von Hand angezogen worden sind. Sich vergewissern, dass die Glühbirne fest in ihrer Fassung sitzt und dass sie die Glasabschirmung nicht berührt. Sollten die Vibrationen des Ventilators weiterhin bestehen bleiben, muss die Glasabschirmung herausgenommen werden und ein Gummiband von ¼" am Hals der Abschirmung, zwecks Abdichtung, eingesetzt werden. Die Glasabschirmung wieder einsetzen und die Schrauben gegen das Gummiband festziehen.
4. Einige Motore reagieren sehr sensibel auf Signale von variierbaren Vorrichtungen zur Geschwindigkeitskontrolle. Diese Art von Kontrollregulierer sollte man NICHT BENUTZEN.
5. Dem Ventilator eine Einlaufzeit von 24 Stunden gewähren. Die meisten Geräusche, die ein neuer Ventilator aussendet, verschwinden nach Ablauf dieser Zeitspanne von selbst.

### Der Ventilator schaukelt hin und her

Alle Flügel sind ausbalanciert und nach Gewicht gruppiert. Das Naturholz ist von unterschiedlicher Dicke und dieser Umstand kann das hin und her Schaukeln des Ventilators verursachen, obwohl die Flügel dem jeweiligen Gewicht nach angeglichen wurden. Folgende Anweisungen werden die am meisten vorkommenden Schaukelbewegungen beheben. Überprüfen Sie nach jeder durchgeführten Anweisung, ob das Schaukeln noch weiterhin besteht.

1. Prüfen, ob alle Flügel fest an die Halterungen angeschraubt sind.
2. Prüfen, ob alle Halterungen fest mit dem Motor verbunden sind.
3. Prüfen, ob die Schutzverstärkungen und die Halterungen für die Montage fest mit den Deckenbalken verankert sind.
4. In den meisten Fällen wird das Schaukeln des Ventilator durch eine ungleiche Nivellierung der Flügel hervorgerufen. Prüfen Sie die gewählte Höhen-Nivellierung an dem Punkt an der Decke, der sich direkt über die Spitze des Flügel befindet. Messen Sie nun die Entfernung wie es auf der Abbildung 1 zu sehen ist, achten Sie darauf sich an die Maße innerhalb von 1/8" halten. Nun den Ventilator drehen bis sich der nächste Flügel in der Position befindet, in der die Messung vorgenommen werden kann. Diesen Vorgang mit jedem einzelnen Flügel wiederholen. Sollten die Abmessungen unterschiedlich ausfallen, können diese auf die folgende Weise justiert werden. Um die Spitze eines Flügels nach unten zu justieren, muss eine Unterlegscheibe (nicht mitgeliefert) in die Schraube eingesetzt werden, die sich, zwischen dem Flügel und der Halterung des Flügels, in der unmittelbaren Nähe des Motors befindet. Um die Spitze eines Flügels nach oben zu justieren, muss eine Unterlegscheibe (nicht mitgeliefert) in die beiden Schrauben eingesetzt werden, die zwischen dem Flügel und der Halterung des Flügels am weitesten entfernt von dem Motor sind. Sollte das Schaukeln der Flügel immer noch bemerkenswert sein, wechseln Sie zwei angrenzende Flügel untereinander aus, um das Gewicht erneut zu verteilen und dadurch möglicherweise eine bessere Funktion des Ventilators zu erreichen.

## VOORZORGSMAATREGELEN

## ■ NEDERLANDS ■

- Lees de volledige handleiding aandachtig voor u aan de installatie begint, en bewaar deze instructies.
- Om het risico op persoonlijke letsels te beperken, moet de ventilator, in overeenstemming met deze instructies, rechtstreeks aan de draagstructuur van het huis of het gebouw bevestigd worden, en mag alleen gebruik gemaakt worden van het geleverde ijzerwerk.
- Om eventuele elektrische schokken te vermijden, moet voor de ventilator geïnstalleerd wordt de stroom afgesloten worden, door de netschakelaars of de stroomonderbrekers voor de stroomtoevoer naar de elektriciteitskast waarop de ventilator en de bijbehorende muurschakelaar aangesloten zijn, uit te schakelen.
- Alle kabels en aansluitingen moeten geïnstalleerd worden in overeenstemming met de nationale en lokale elektriciteitsvoorschriften. Als u niet goed weet hoe u te werk moet gaan voor de elektrische installatie, moet u een beroep doen op de diensten van een gekwalificeerde elektricien.

- Om het risico op persoonlijke letsels te beperken, mag bij de installatie, de uitbalancerings of de reiniging van de ventilator het bevestigingssysteem van de bladen niet gebogen worden. Breng nooit vreemde objecten tussen de bladen van de ventilator wanneer deze in beweging is.
- De bladen van de ventilator mogen niet op een hoogte van minder dan 2,3 m boven de vloer geplaatst worden.
- Om het risico op brand, elektrische schokken of een beschadiging van de motor te beperken, mag de ventilator niet opgetild of opgehangen worden met de elektrische draden.

N.B.: Plafondventilatoren worden nu verpakt met een voorgefabriceerde motor, stang en beschermingskap. Let er op dat u voor de montage alle schroeven en moeren opnieuw aandraait, aangezien ze tijdens het transport los kunnen gaan zitten.

### GEREEDSCHAP EN MATERIAAL DAT U NODIG HEBT

- Schroevendraaier
- Schroevendraaier voor de ventilatorbladen
- Schroefsleutel of buigtang
- Trapladder
- Draadkniptang
- Bedradingsbenodigdheden in overeenstemming met de elektrische voorschriften

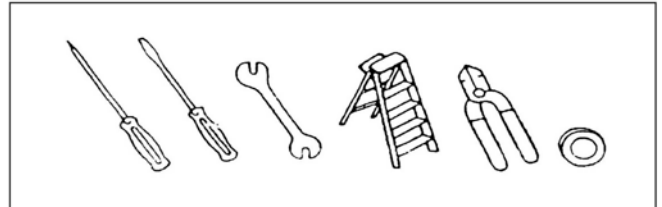

### UW VENTILATOR UITPAKKEN

A. Pak uw ventilator uit en controleer de inhoud van de verpakking. Gooi de kartonnen verpakking niet weg. Indien vervanging of herstel onder garantie ooit noodzakelijk is, moet de ventilator in de oorspronkelijke verpakking geretourneerd worden. Haal alle onderdelen en hardware uit de verpakking. Leg de motorbehuizing niet op haar kant de decoratieve behuizing zou op die manier kunnen verbuigen of beschadigd worden.

B. Controleer alle onderdelen

### VOORBEREIDING

Controleer of u alle onderdelen hebt vooraleer met de installatie te beginnen. Controleer zorgvuldig of eventueel ontbrekende onderdelen niet in de schuimverpakking gevonden kunnen worden.

Neem de motorbehuizing uit de verpakking. Om beschadiging aan de afwerking te voorkomen, monteer de motor op een zachte ondergrond of gebruik de originele schuimverpakking van de motordoos.

Leg de ventilator niet op zijn kant daar dit de motor in het decoratieve omhulsel zou kunnen doen verschuiven

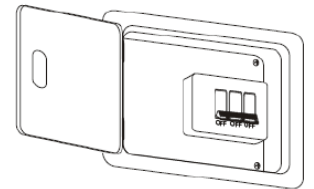

### DE BEVESTIGINGSBEUGEL INSTALLEREN:

#### OPGELET

Controleren of de verbindingskast goed geïnstalleerd is om ervoor te zorgen dat de ventilator rechtstreeks vast hangt aan de structuur van het gebouw.

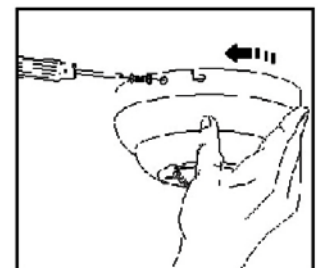
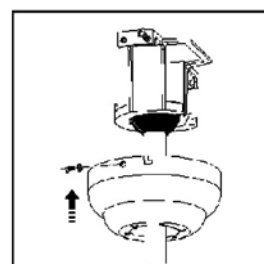
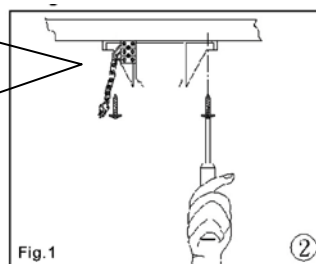
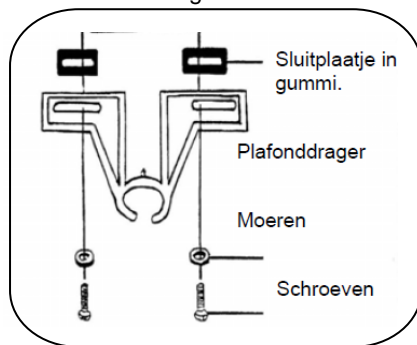

1- Maak de hanger met de schroeven aan de verdeelkast aan het plafond vast en met de vlakke sluitringen die bij de ventilator worden geleverd (Afb. 1).

N.B.: er zijn ook houten schroeven meegeleverd om de hanger direct aan de structuur van het gebouw op te hangen.

2- Haal de twee schroeven / sluitring uit de houder. Maak de andere twee schroeven los. Zorg ervoor dat de openingen van de beschermkap tegenover de twee schroeven van de heugel liggen. Draai de beschermkap met de wijzers van de klok mee totdat u het einde van de openingen bereikt.

3- Gebruik de houten schroeven om de beschermkap aan de heugel vast te maken

### HET INSTALLEREN VAN DE VENTILATOR

Dit soort montage wordt aangeraden voor een hellend of zeer hoog dak.

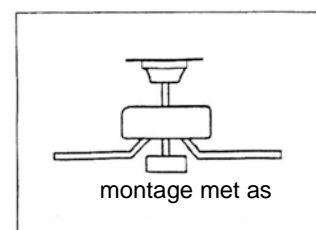

## HET MONTEREN VAN DE BLADEN

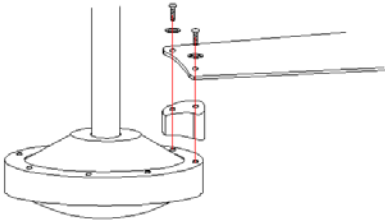

Elke bladdrager bevestigen aan de bladen door middel van de bijgeleverde schroeven. De schroeven van onder de motor halen en ze gebruiken om de bladragers en de bladen van de motor te bevestigen. Alle schroeven aanbrengen.

## ELEKTRISCHE ANSCHLÜSSE

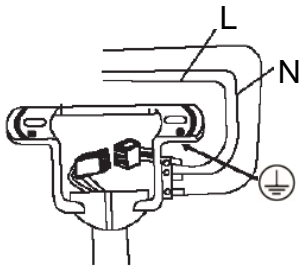

### VANUIT HUISVAN

BLAUW (NEUTRAAL-N)

BRUIN (TOEVOER-L)

GROEN/GEEL (AARDLEIDING-⊕)

### DE VENTILATOR

→ BLAUW (NEUTRAAL-N)

→ BRUIN (TOEVOER-L)

→ GROEN/GEEL (AARDLEIDING-⊕)

## GEBRUIK VAN DE ANTISLINGERKIT

1. Plaats de clip op een blad en laat de ventilator draaien op de hoogste snelheid, zodat er zich meer trillingen voordoen. **LET EROP DAT DE CLIP GOED VASTZIT OP HET BLAD, WANT BIJ HET INSCHAKELEN VAN DE VENTILATOR KAN HIJ ERAF VLIEGEN!**
2. Herhaal deze werkwijze voor alle bladen. U zult merken dat er één blad is dat minder trilt; dit is het blad dat niet meer in balans is.
3. Plaats de clip op verschillende punten over de lengte van dit blad, tot u een positie vindt waarin de trilling verwaarloosbaar of afwezig is. (een beetje trilling is normaal)
4. Plaats als u deze positie gevonden hebt het metalen plaatje ter hoogte van de clip, maar in het midden van het blad, en zorg ervoor dat het goed vastgezet is. Verwijder de clip. Uw ventilator is nu uitgebalanceerd.

**Warm weer / omlaagstand** – (Voorwaarts) De ventilator draait tegen de wijzers van de klok in. Door de dalende luchtcirculatie wordt een afkoelingseffect verkregen, zoals wordt aangegeven op afbeelding A. Zo kan de airconditioning ingesteld worden op een hogere temperatuur, zonder dat u hierbij moet inboeten aan comfort.

**Koud weer / omhoogstand** – (Voorwaarts) De ventilator draait met de wijzers van de klok mee. Door de stijgende luchtcirculatie wordt de warme lucht in de buurt van het plafond bewogen, zoals wordt aangegeven op afbeelding B. Zo kan de verwarming ingesteld worden op een lagere temperatuur, zonder dat u hierbij moet inboeten aan comfort.

**OPMERKING:** Schakel de ventilator uit en wacht tot de bladen tot stilstand zijn gekomen alvorens de stand van de chuijschakelaar te veranderen

## ONDERHOUD

1. Door de natuurlijke beweging van de ventilator zouden enkele verbindingen kunnen loskomen. De verbindingen van de drager, de dragers en de bevestigingen van de bladen tweemaal per jaar controleren. Ervoor zorgen dat ze stevig bevestigd zijn.
2. De ventilator regelmatig schoonmaken zodat hij er jaren als nieuw uitziet. Geen water gebruiken om schoon te maken; dit kan de motor beschadigen, of het hout, en dit kan waarschijnlijk ook een elektroshock veroorzaken.
3. Enkel een zachte doek gebruiken om geen krassen aan te brengen aan de afwerking. Het chroom is beschermd met een laklaagje om verkleuring of dofheid zoveel mogelijk te vermijden.
4. Het is niet nodig de ventilator fettig te maken. De motor heeft permanente gesmeerde lagers.

## HANDLEIDING HET LOKALISEREN VAN DEFECTEN

### De ventilator start niet

1. De hoofd- en secundaire stoppen en schakelaar van het circuit controleren.
  2. De verbindingen van het klemblok controleren zoals aangegeven voor de installatie.
- OPGELET: ervoor zorgen dat de hoofdschakelaar van de elektriciteit onderbroken is.
3. Controleren of de schuijschakelaar duidelijk in de positie naar boven of naar beneden staat. De ventilator werkt niet indien de schakelaar in de helft staat.
  4. Ervoor zorgen dat de stabilisatorbladen van de motor werden verwijderd.
  5. Indien de ventilator nog niet werkt, haal er dan een professioneel elektricien bij. Niet proberen om de interne elektrische verbindingen te herstellen zonder dat u over de nodige ervaring beschikt om dat te doen.

### De ventilator maakt lawaai

1. Ervoor zorgen dat alle schroeven in de motorkast vast zitten.
2. Ervoor zorgen dat de schroeven die de drager van het blad aan de motor bevestigen vast zitten.
3. Indien een optionele lichtkit wordt gebruikt, ervoor zorgen dat de schroeven die de glazen bladen handmatig zijn vastgedrukt. Ervoor zorgen dat de gloeilamp mooi stevig zit in de bak en dat de lamp het glazen scherm niet raakt. Indien de trilling voortduurt, het scherm uithalen en een strook rubber van ¼" aanbrengen aan de boord van het glazen scherm opdat het zou dienen als isolator. Het scherm terugplaatsen en de schroeven indrukken tegen de rubberen strook.
4. Enkele motoren zijn gevoelig voor de signalen van de variabele snelheidscontrole. Dit soort controle NIET GEBRUIKEN.
5. Er is een aanpassingstijd nodig van 24 uur. De meeste geluiden die een nieuwe ventilator maakt verdwijnen na deze termijn.

### De ventilator schommelt heen en weer

Alle bladen hebben een tegengewicht en zijn gegroepeerd per gewicht. Het natuurlijk gewicht varieert in dichtheid, wat de ventilator kan doen schommelen, niettegenstaande het feit dat de bladen een paar vormen per gewicht. De volgende stappen moeten in de meeste gevallen het schommelen kunnen vermijden. Controleer de schommeling na elke pas.

1. Controleer of alle bladen stevig zijn vastgeschroefd in de bladragers.
2. Ervoor zorgen dat alle dragers van de bladen stevig zijn bevestigd aan de motor.
3. Ervoor zorgen dat het beschermplaatje en de montagedragers stevig bevestigd zijn aan de balk van het plafond.
4. De meeste problemen in verband met het schommelen van de ventilator hebben te maken met de ongelijke niveaus van de bladen. Dit gekozen niveau controleren op één punt van het plafond boven het punt van één van de twee bladen. Deze afstand meten zoals wordt aangetoond in figuur 1. en de verhouding moet kleiner dan 1/8" zijn, de ventilator draaien zodat het volgende blad in de juiste positie hangt om gemeten te worden. Herhaal dit procédé met elk blad. Indien niet alle niveaus gelijk zijn, dan kunnen ze op de volgende manier worden aangepast. Om het punt van het ene blad naar het andere naar beneden af te stellen voegt u best een sluitplaatje in (niet meegeleverd) tussen het blad en de bladdrager in de schroef die zich het dichtst bij de motor bevindt. Om het punt van een blad naar boven toe af te stellen, voegt u best een sluitstukje in (niet meegeleverd) tussen het blad en de bladdrager in de schroeven die het verst verwijderd zijn van de motor.

Indien de ventilator dan nog schommelt, dan wisselt u best twee aangrenzende bladen om het gewicht te herverdelen en te zorgen voor een vlottere werking.

## ΠΡΟΦΥΛΑΞΕΙΣ

## ΕΛΛΗΝΙΚΑ

- Διαβάστε με προσοχή όλο το εγχειρίδιο, πριν να αρχίσετε την εγκατάσταση και φυλάξτε αυτές τις οδηγίες.
- Για να μειωθεί ο κίνδυνος προσωπικού τραυματισμού, στερεώστε τον ανεμιστήρα κατευθείαν στην δομή της βάσης του σπιτιού ή κτιρίου, σύμφωνα με αυτές τις οδηγίες και χρησιμοποιήστε μονάχα τα παρεχόμενα εργαλεία.
- Πριν να εγκαταστήσετε τον ανεμιστήρα, αποσυνδέστε το ρεύμα, για να αποφευχθεί ο κίνδυνος ηλεκτροπληξίας, σβήνοντας τους διακόπτες του κυκλώματος ή τους αποζεύκτες, που τροφοδοτούν το κιβώτιο παροχής ρεύματος, όπου θα εγκατασταθεί ο ανεμιστήρας και ο συνδεδεμένος διακόπτης τοίχου.
- Όλες οι καλωδιώσεις και συνδέσεις θα πρέπει να γίνουν, σύμφωνα με τους τοπικούς και εθνικούς ηλεκτρικούς κανόνες και κώδικες. Αν δεν γνωρίζετε καλά τον τρόπο που πρέπει να γίνει η ηλεκτρική εγκατάσταση, θα πρέπει να χρησιμοποιήσετε τις υπηρεσίες ενός έμπειρου ηλεκτρολόγου.
- Για να μειωθεί ο κίνδυνος προσωπικού τραυματισμού, μην διπλώνετε το σύστημα στερέωσης των πτερυγίων, όταν κάνετε την εγκατάσταση, ισोरρόπηση, ή καθαρίζετε τον ανεμιστήρα. Ποτέ μην εισάγετε ξένα αντικείμενα ανάμεσα στους έλικες του ανεμιστήρα, όταν περιστρέφονται.
- Για να μειωθεί ο κίνδυνος πυρκαγιάς, ηλεκτροπληξίας ή βλάβης στο μοτέρ, μην σηκώνετε, ούτε να φορτώνετε τον ανεμιστήρα, κρατώντας τον από τα ηλεκτροφόρα σύρματα.
- Οι έλικες του ανεμιστήρα δεν μπορεί να μείνουν σε ένα ύψος μικρότερο από 2,3 m από το πάτωμα.
- Οι οδηγίες και οι κανόνες ασφαλείας, που περιέχονται στο παρόν εγχειρίδιο δεν μπορούν να προβλέψουν όλες τις συνθήκες και όλες τις καταστάσεις που θα μπορούσαν να παρουσιαστούν. Για εμφανείς λόγους, το παρόν εγχειρίδιο δεν περιλαμβάνει στοιχεία, όπως όλες τις προειδοποιήσεις και την προσοχή. Αυτοί οι παράγοντες προσοχής και φροντίδας, πρέπει να γίνουν αποδεκτοί από το(α) πρόσωπο(τα) που θέτουν σε λειτουργία, συντηρούν και χρησιμοποιούν το προϊόν.

**ΣΗΜΕΙΩΣΗ:** Οι ανεμιστήρες οροφής συσκευάζονται πλέον με το μοτέρ, τη ράβδο και το κάλυμμα ήδη συναρμολογημένα. Πριν την εγκατάσταση, φροντίστε να σφίξετε ξανά όλες τις βίδες και τα παξιμάδια, καθώς μπορεί να έχουν λασκάρει κατά τη μεταφορά

### **ΑΠΑΙΤΟΥΜΕΝΑ ΕΡΓΑΛΕΙΑ ΚΑΙ ΥΛΙΚΑ**

- Σταυροκατάρβιδο
- Κατσαβίδι για τις βίδες σταθεροποίησης των πτερυγίων
- Κλειδί ή πένσα
- Σκάλα
- Συρματοκόπτης για να κόψετε τα καλώδια
- Εξαρτήματα για την καλωδίωση που καθορίζονται από τον ισχύοντα κανονισμό

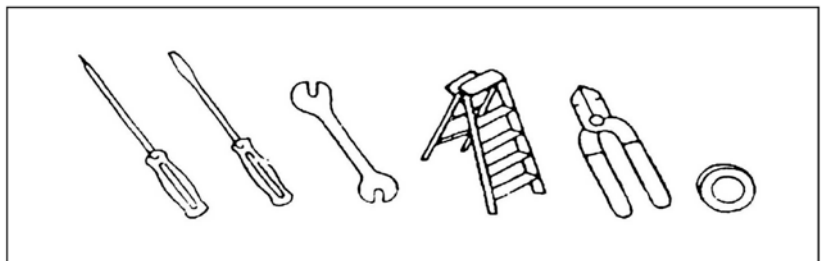



## ΞΕΠΑΚΕΤΑΡΙΣΜΑ ΤΟΥ ΑΝΕΜΙΣΤΗΡΑ

A. Ξεπακετάρετε τον ανεμιστήρα και ελέγξτε αν περιέχονται όλα τα κομμάτια. Μην σκίζετε το χαρτοκιβώτιο, διότι στην περίπτωση αντικατάστασης ή επιδιόρθωσης κατά τη διάρκεια ισχύος της εγγύησης, ο ανεμιστήρας πρέπει να αποσταλεί μέσα στην αρχική του συσκευασία. Αφαιρέστε τη συσκευασία από όλα τα κομμάτια. Μην ακουμπάτε τη μηχανή δίπλα στο πάτωμα, διότι μπορεί να χτυπήσει ή να καταστρέψει τα διακοσμητικά πλαίσια.  
B. Ελέγξτε όλα τα κομμάτια

## ΠΡΟΕΤΟΙΜΑΣΙΑ:

Πριν αρχίσετε την εγκατάσταση, ελέγξτε εάν έχετε κοντά σας όλα τα απαραίτητα κομμάτια. Ελέγξτε εάν η σακούλα που σας παρέχεται περιέχει όλα τα κομμάτια. Βγάλτε τη μηχανή από τη συσκευασία. Για να μην καταστρέψετε τις πιφάνειες του καλύμματος, τοποθετήστε τη μηχανή σε μια μαλακή επιφάνεια ή χρησιμοποιήστε τον αφρό που παρέχεται στη συσκευασία. Μην ακουμπάτε τον κινητήρα στην άκρη, διότι θα μπόρεσε να καταστραφεί.

## ΤΟΠΟΘΕΤΗΣΗ ΤΟΥ ΒΑΣΙΚΟΥ ΣΤΗΡΙΓΜΑΤΟΣ

Προσοχή:

Με σκοπό την αποφυγή των ηλεκτρικών εκφόρτιση, βεβαιωθείτε ότι η ηλεκτρική παροχή έχει προηγουμένως αποσυνδεθεί. Η ηλεκτρική εγκατάσταση θα πρέπει να γίνει σύμφωνα με τους ισχύοντες κανονισμούς, συνδέοντας τον ανεμιστήρα με τη γείωση, όπως την προφύλαξη ενάντια στις πιθανές ηλεκτρικές εκφορτίσεις.

1. Καθορίστε το σημείο της οροφής, στο οποίο ο ανεμιστήρας θα τοποθετηθεί. Βεβαιωθείτε ότι η θέση του ανεμιστήρα ανταποκρίνεται στις ανάγκες για τις ελάχιστες αποστάσεις του τμήματος ασφάλειας του οδηγού. Τα ξύλινα σημεία πρέπει να είναι σε θέση να στηρίξουν ένα πρόσθετο βάρος περίπου 9 κιλών.
2. Τοποθετήστε το βασικό στήριγμα του ανεμιστήρα στο κιβώτιο σταθεροποίησης με τη βοήθεια των δύο βιδών που παρέχονται με το κιβώτιο της σταθεροποίησης

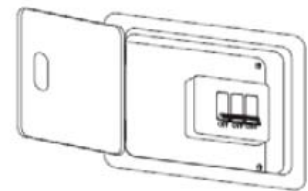

## DE BEVESTIGINGSBEUGEL INSTALLEREN:

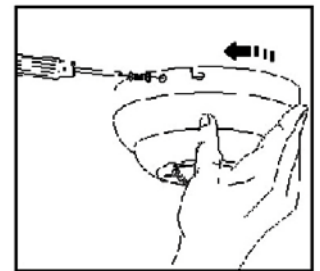
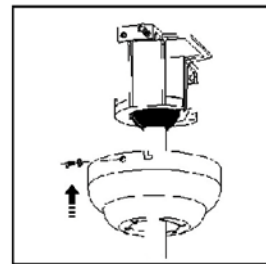
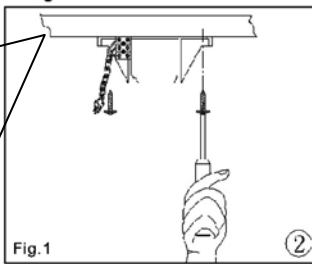
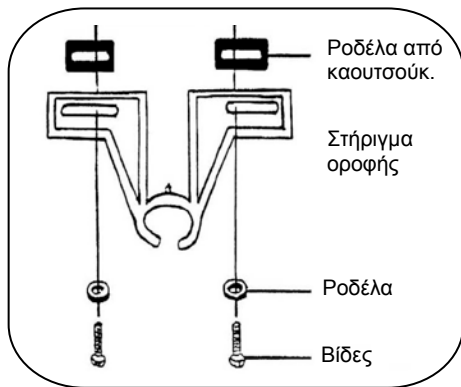

- 1- Ασφαλίστε τον βραχίονα ανάρτησης στο κιβώτιο οροφής χρησιμοποιώντας τις βίδες που παρέχονται με το κιβώτιο εξόδου και τις επίπεδες ροδέλες που συνοδεύουν τον ανεμιστήρα (εικ 1).  
Σημείωση: παρέχονται προαιρετικές ξυλόβιδες για την τοποθέτηση του βραχίονα απευθείας στη δομή του κτιρίου.
- 2- Αφαιρέστε τις δύο βίδες / ροδέλες από τον βραχίονα προσάρτησης. Ξεβιδώστε και τις υπόλοιπες δύο βίδες. Ταιριάξτε τις εγκοπές του θόλου στις δύο βίδες στο πλαίσιο εντοιχισμού. Στρίψτε τον θόλο δεξιόστροφα μέχρι να φτάσουν στην άκρη των εγκοπών.
- 3- Χρησιμοποιήστε τις ξυλόβιδες για να στερεώσετε τον θόλο στο πλαίσιο

## ΕΓΚΑΤΑΣΤΑΣΗ ΤΟΥ ΑΝΕΜΙΣΤΗΡΑ

1.-Αυτού του είδους το μοντάρισμα είναι προτιμότερο για ένα ταβάνι με κλίση, ή πολύ υψηλό

## ΣΥΝΑΡΜΟΛΟΓΗΣΗ ΤΩΝ ΠΤΕΡΥΓΙΩΝ

Ρυθμίστε την κάθε βάση έλικα, στα πτερύγια, μέσω των παρεχόμενων βιδών. Αφαιρέστε τις βίδες κάτω από το μοτέρ και χρησιμοποιήστε τις για να στερεώσετε τις βάσεις των πτερυγίων και τους έλικες στο μοτέρ. Σφίξτε όλες τις βίδες.

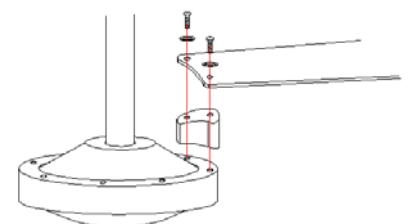
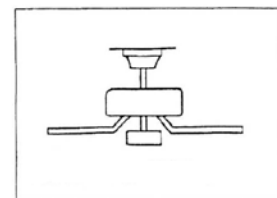

## ΗΛΕΚΤΡΙΚΕΣ ΣΥΝΔΕΣΕΙΣ

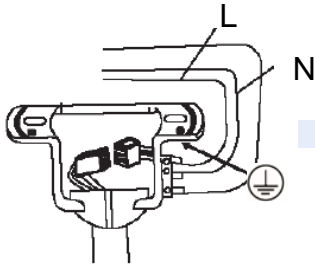

### ΣΠΙΤΙ

Μπλε-N  
Καφέ-L  
Πράσινο/ Κίτρινο- 

### ΑΝΕΜΙΣΤΗΡΑΣ

Μπλε-N  
Καφέ-L  
Πράσινο/ Κίτρινο 

## ΠΩΣ ΧΡΗΣΙΜΟΠΟΙΕΙΤΑΙ ΤΟ ΚΙΤ ΙΣΟΡΡΟΠΙΑΣ

1. Τοποθετήστε τον συνδετήρα σε έναν έλικα και βάλτε μπρος τον ανεμιστήρα στην πιο υψηλή ταχύτητα, μια και θα υπάρχει περισσότερος κραδασμός.  
ΠΡΟΣΞΕΤΕ ΤΟ ΚΛΙΠ ΝΑ ΕΙΝΑΙ ΚΑΛΑ ΣΥΓΚΡΑΤΗΜΕΝΟ ΣΤΟΝ ΕΛΙΚΑ, ΜΙΑ ΚΑΙ ΜΕ ΤΟ ΠΟΥ ΘΑ ΜΠΕΙ ΜΠΡΟΣ Ο ΑΝΕΜΙΣΤΗΡΑΣ, ΜΠΟΡΕΙ ΝΑ ΕΚΤΟΞΕΥΘΕΙ ΜΕ ΔΥΝΑΜΗ!
2. Επαναλάβετε αυτή την εργασία με όλα τα πτερύγια και παρατηρήστε ότι θα υπάρχει ένα πτερύγιο στο οποίο ο κραδασμός θα είναι μικρότερος. Αυτό είναι το μη εξισορροπημένο.
3. Πιάστε το κλιπ και βάλτε το σε διαφορετικά σημεία κατά μήκος του πτερυγίου, μέχρι να βρεθεί μια θέση στην οποία ο κραδασμός να είναι ασήμαντος ή μηδέν (λιγάκι κραδασμός είναι φυσιολογικός).
4. Μόλις έχει βρεθεί αυτή η θέση να βάλτε το μικρό μεταλλικό έλασμα στο ύψος του κλιπ, αλλά στο κέντρο του έλικα, επιβεβαιώνοντας ότι να έχει εφαρμοστεί καλά. Βγάλτε το κλιπ και τότε θα έχετε πια εξισορροπημένο τον ανεμιστήρα.

Η θέση του διακόπτη ταχυτήτων για όταν κάνει ζέστη, ή κρύο, εξαρτάται από παράγοντες όπως το μέγεθος του δωματίου, το ύψος του, τον αριθμό ανεμιστήρων, κλπ. Ο ολισθαίνων διακόπτης ελέγχει την κατεύθυνση περιστροφής, προς τα εμπρός ή προς τα πίσω.

**Κάνει ζέστη / θέση προς τα κάτω** – (Προς τα εμπρός) Ο ανεμιστήρας περιστρέφεται αριστερόστροφα. Μια κυκλοφορία του αέρα προς τα κάτω δημιουργεί ένα αποτέλεσμα ψύξης, όπως σας δείχνει το σχέδιο Α. Αυτό επιτρέπει το να ρυθμίζεται το κλιματιστικό σε μια πιο υψηλή θερμοκρασία, δίχως να επηρεάζεται η άνεσή σας.

**Κάνει κρύο / θέση προς τα άνω** – (Προς τα εμπρός) Ο ανεμιστήρας περιστρέφεται δεξιόστροφα. Μια κυκλοφορία του αέρα προς τα άνω, κινεί τον ζεστό αέρα του χώρου της οροφής, όπως σας δείχνει το σχέδιο Β. Αυτό επιτρέπει το να ρυθμίζεται η θέρμανση σε μια πιο χαμηλή θερμοκρασία, δίχως να επηρεάζεται η άνεσή σας.

**ΣΗΜΕΙΩΣΗ:** Σβήστε τον ανεμιστήρα και περιμένετε μέχρι που οι έλικες να έχουν σταματήσει, πριν να αλλάξετε την θέση του ολισθαίνοντα διακόπτη.

## ΣΥΝΤΗΡΗΣΗ

1. Λόγω της φυσικής κίνησης του ανεμιστήρα, ορισμένες συνδέσεις μπορεί να αποσυνδεθούν. Ελέγχετε τις συνδέσεις της βάσης στήριξης, τα στηρίγματα και τις στερεώσεις όλων των πτερυγίων, δυο φορές τον χρόνο. Βεβαιωθείτε ότι να είναι σταθερά.
2. Καθαρίζετε τον ανεμιστήρα για να βοηθήσετε το να διατηρείται σαν καινούργιος για πολλά χρόνια. Μην χρησιμοποιείτε νερό για καθαρισμό, μπορεί να κάνει βλάβη στο μοτέρ, ή στο ξύλο, ή ακόμα και να σας προκαλέσει ηλεκτροπληξία.
3. Να χρησιμοποιείτε ένα απαλό πανάκι, για να μην χαράξετε το φινίρισμα. Η επιχρωμίωση είναι λουστραρισμένη με ένα στρώμα από βερνίκι, για να ελαχιστοποιηθεί ο αποχρωματισμός ή το μαύρισμα.
4. Δεν χρειάζεται το να γρασάρετε τον ανεμιστήρα. Το μοτέρ έχει ρουλεμάν που έχουν μόνιμη λίπανση.

## ΟΔΗΓΟΣ ΕΝΤΟΠΙΣΜΟΥ ΒΛΑΒΩΝ

### Ο ανεμιστήρας δεν παίρνει μπρος

6. Τσεκάρετε τις ασφάλειες ή τον διακόπτη των κύριων και δευτερευόντων κυκλωμάτων.
7. Τσεκάρετε τις συνδέσεις της δέσμης ακροδεκτών, όπως σας ενδεικνύται στην εγκατάσταση.  
ΠΡΟΣΟΧΗ: Σιγουρευτείτε ότι έχετε κόψει το ρεύμα.
8. Βεβαιωθείτε πως ο ολισθαίνων διακόπτης να είναι σταθερά σε θέση προς τα άνω ή κάτω. Δεν λειτουργεί ο ανεμιστήρας όταν ο διακόπτης είναι στην μέση.
9. Βεβαιωθείτε πως έχουν βγει οι σταθεροποιητικές προεξοχές του μοτέρ.
10. Αν ο ανεμιστήρας ακόμα δεν λειτουργεί, τότε να καλέσετε έναν έμπειρο ηλεκτρολόγο. Μην προσπαθήσετε να επισκευάσετε τις εσωτερικές ηλεκτρικές συνδέσεις, εάν δεν έχετε εμπειρία.

### Ο ανεμιστήρας κάνει θόρυβο.

6. Βεβαιωθείτε πως όλες οι βίδες στο κιβώτιο του μοτέρ να είναι σφιγμένες.
7. Βεβαιωθείτε πως οι βίδες που στερεώνουν την βάση του πλαισίου, στο μοτέρ να είναι σφιγμένες.
8. Εάν χρησιμοποιείται μια προαιρετική δέσμη από φώτα, σιγουρευτείτε πως οι βίδες που συγκρατούν τις γυάλινες οθόνες να είναι με το χέρι σφιγμένες. Βεβαιωθείτε πως ο λαμπτήρας να είναι καλά βαλμένος στο ντουί κι ότι να μην αγγίζει την γυάλινη οθόνη. Αν ο κραδασμός παραμένει, βγάλετε την οθόνη και να εγκαταστήσετε μια ελαστική μονωτική λωρίδα/ζόμστον λαιμό της γυάλινης οθόνης, για να ενεργεί σαν μονωτικό. Ξαναβάλετε την οθόνη και σφίξτε τις βίδες ενάντια στην λαστιχένια λωρίδα.
9. Ορισμένα μοτέρ είναι ευαίσθητα στα σταθερά σήματα των διακοπών μεταβλητής ταχύτητας. ΜΗΝ ΧΡΗΣΙΜΟΠΟΙΕΙΤΕ αυτού του είδους τους διακόπτες.
10. Αφήστε μια χρονική περίοδο σταθεροποίησης 24 ωρών. Η πλειοψηφία των θορύβων των συνδεδεμένων με έναν καινούργιο ανεμιστήρα εξαφανίζονται μετά από αυτή την περίοδο.



### Ο ανεμιστήρας ταλαντεύεται

Όλα τα πτερύγια έχουν σταθμιστεί λάθος και είναι συγκεντρωμένα ανά βάρος. Τα φυσικά κομμάτια ξύλου ποικίλουν σε πυκνότητα, κάτι που μπορεί να προκαλέσει την ταλάντευση του ανεμιστήρα ακόμα κι αν είναι οι έλικες ζευγαρωμένοι ανά βάρος. Οι παρακάτω διαδικασίες πρέπει να αφαιρέσουν την πλειοψηφία της ταλάντευσης. Να ελέγχετε την ταλάντευση μετά από κάθε βήμα.

5. Ελέγχετε ότι όλα τα πτερύγια να είναι καλά βιδωμένα στις βάσεις των πτερυγίων.
6. Βεβαιωθείτε πως όλες οι βάσεις των πτερυγίων να είναι συγκρατημένες σταθερά στο μοτέρ.
7. Βεβαιωθείτε πως το κάλυμμα και οι βάσεις στήριξης μονταρίσματος να είναι καλά σφιγμένα στο δοκάρι του ταβανιού.
8. Η πλειοψηφία των προβλημάτων ταλάντευσης του ανεμιστήρα οφείλονται στο ότι οι στάθμες των ελίκων δεν είναι ισοροπημένες. Επαληθεύστε αυτή τη στάθμη επιλέγοντας ένα σημείο στο ταβάνι, πιο πάνω από το άκρο ενός εκ των ελίκων. Μετρήστε αυτή την απόσταση, όπως σας δείχνει το σχέδιο 1, διατηρώντας την μέτρηση εντός του 1/8", στρέφοντας τον ανεμιστήρα μέχρι που το επόμενο πτερύγιο να μείνει σε σωστή θέση για μέτρηση. Επαναλάβετε με κάθε πτερύγιο. Αν δεν ίσα όλα τα επίπεδα στάθμης, μπορούν να ισοσταθμιστούν με τον εξής τρόπο: Για να ρυθμίσετε το άκρο ενός πτερυγίου προς τα κάτω, να εισάγετε μια ροδέλα (δεν παρέχεται) μεταξύ του έλικα και της βάσης του έλικα, στην πλησιέστερη προς το μοτέρ βίδα. Για να ρυθμίσετε το άκρο ενός πτερυγίου προς τα άνω, να εισάγετε μια ροδέλα (δεν παρέχεται) μεταξύ του έλικα και της βάσης του έλικα, στις δυο βίδες που είναι μακρύτερα από το μοτέρ.

Εάν η ταλάντευση του πτερυγίου είναι ακόμα μεγάλη, να αλλάξετε δυο γειτονικά πτερύγια για να αναδιανεμηθεί το βάρος και πιθανώς να επιτευχθεί μια πιο ομαλή, ήπια λειτουργία.

## МЕРЫ ПРЕДОСТОРОЖНОСТИ \_\_\_\_\_ ■ РУССКИЙ ■

- Прежде чем приступить к монтажу вентилятора, необходимо внимательно прочесть данный сборник инструкций и сохранить его, поскольку он может понадобиться в будущем.
  - Во избежание риска причинения вреда здоровью человека необходимо крепить потолочный вентилятор непосредственно к опорной конструкции дома или здания, соблюдая приведенные здесь инструкции и используя исключительно поставляемые вместе с устройством крепления.
  - Чтобы обезопасить себя от поражения электрическим током, прежде чем производить монтаж вентилятора, необходимо отсоединить электричество, выключив переключатели электрической цепи или размыкающие реле, подающие ток в коробку электропитания, где будет установлен вентилятор, а также следует отключить соответствующий настенный выключатель.
  - Электрическая проводка и все соединения должны быть выполнены в соответствии с местным сводом правил и норм электрической установки, принятой в той стране, где производится монтаж прибора. Если Вы не знаете точно, как правильно выполнить электрическую установку прибора, необходимо прибегнуть к услугам квалифицированного электрика.
  - Во избежание риска причинения вреда здоровью человека нельзя сгибать систему крепления, когда производите установку, выравнивание или чистку вентилятора. Ни в коем случае нельзя вставлять посторонние предметы между лопастями вентилятора во время его вращения.
  - Во избежание опасности пожара, поражения электрическим током или повреждений мотора не поднимайте и не тяните вниз вентилятор, придерживая его за электрические провода.
  - Лопасты вентилятора должны находиться на высоте не менее 2,3 м от пола.
  - Инструкции и нормы безопасности, содержащиеся в данном руководстве, не могут предусмотреть всех опасных условий и ситуаций, которые могут возникнуть. По вполне понятным причинам, настоящее руководство не может включить в себя такие предостерегающие факторы, как осторожность и бдительность. Эти факторы должны быть приняты во внимание человеком/ людьми, которые производят установку, обслуживание и ремонт устройства, а также непосредственно пользуются им.
- ПРИМЕЧАНИЕ: Потолочный вентилятор поставляется в комплекте с мотором, валом и защитным куполом в сборе. Перед установкой убедитесь, что все болты и гайки на месте и не потерялись во время транспортировки

## СПИСОК НЕОБХОДИМЫХ ИНСТРУМЕНТОВ И МАТЕРИАЛОВ

- Крестообразная отвертка
- Отвертка для винтов крепления лопастей
- Ключ или клещи
- Лестница
- Кусачки для резки проводов
- Дополнения для проводки, определяющиеся действующими нормами

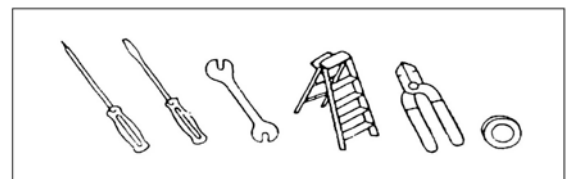

Выньте вентилятор из упаковки и проверьте комплектность содержимого. Не выбрасывайте картон, так как в случае, если в течение гарантийного срока потребуется заменить или починить вентилятор, его надо будет отправить в той упаковке, в которой он был доставлен.

Выньте из упаковки все детали. Не кладите двигатель на пол боком, так как это могло бы погнуть или повредить его декоративный корпус.

### ПОДГОТОВКА:

Перед тем, как приступить к установке вентилятора, удостоверьтесь в том, что все необходимые детали находятся у вас под рукой. Проверьте, все ли детали имеются в поставляемом в комплекте с вентилятором пакете. Выньте двигатель из упаковки. Чтобы не повредить поверхности корпуса, осуществляйте монтаж двигателя на мягкой поверхности или используйте пенопласт, включенный в упаковку. Не кладите двигатель боком, так как это могло бы повредить его

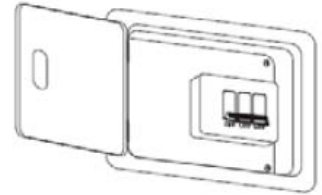

### УСТАНОВКА КРОНШТЕЙНА

1- Прикрепить кронштейн к потолочной коробке с помощью винтов, прилагающихся к коробке, и шайб, входящих в комплект вентилятора (Рис. 1).

Примечание. Для монтажа кронштейна непосредственно в потолок в комплект входят дополнительные деревянные винты.  
2 – Извлечь два винта / шайбы из монтажного кронштейна. Выкрутите остальные винты. Выровняйте прорези в куполе с двумя винтами на монтажной скобе. Поверните купол против часовой стрелки так, чтобы винты уперлись в концы прорезей.

3 – Для крепления купола к скобе используйте деревянные винты.

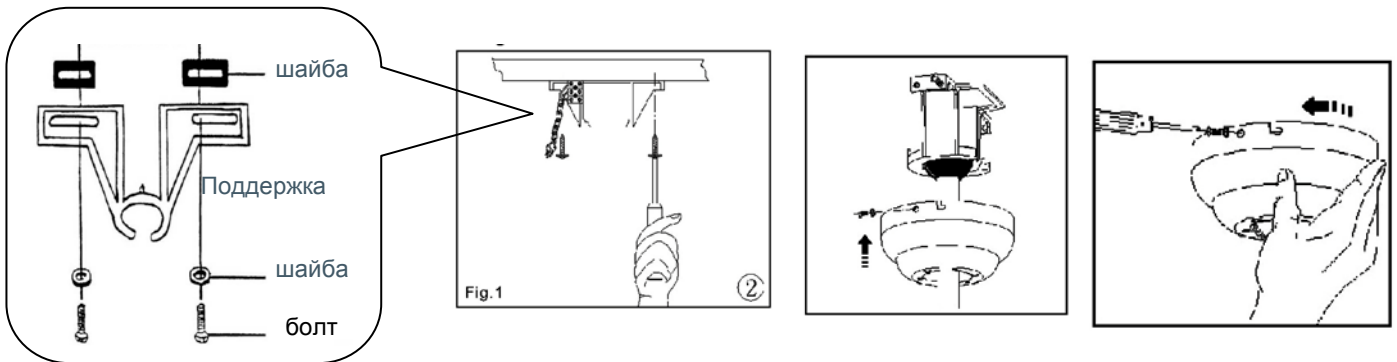

### УСТАНОВКА ВЕНТИЛЯТОРА

1- установка для монтажа со стержнем

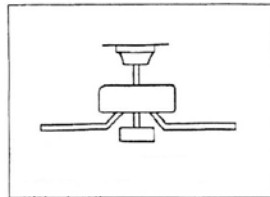

### МОНТАЖ ЛОПАСТЕЙ

Насадить на каждую лопасть вентилятора держатель при помощи входящих в набор винтов. Снять винты с нижней части мотора и использовать их для того, чтобы прикрепить держатели лопастей и сами лопасти к мотору. Хорошо подогнать все винты.

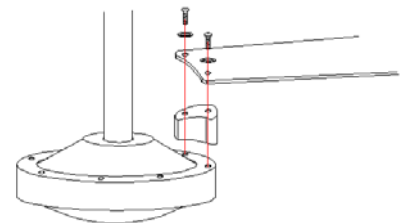

### ЭЛЕКТРИЧЕСКИЕ СОЕДИНЕНИЯ

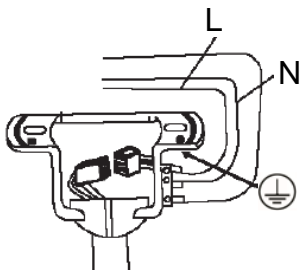

ДОМ	→	ВЕНТИЛЯТОР
Синий- N	→	Синий-N
Коричневый-L	→	коричневый-
Зеленый / Желтый ⊕	→	Зеленый / Желтый ⊕

### КАК ИСПОЛЬЗОВАТЬ КОМПЛЕКТ АНТИКОМПЕНСАЦИИ

- Поместить зажим на одну из лопастей и запустить вентилятор в работу на самой высокой скорости, чтобы обеспечить наибольшую вибрацию.
  - ПРОСЛЕДИТЕ, ЧТОБЫ ЗАЖИМ БЫЛ ХОРОШО ПРИКРЕПЛЁН К ЛОПАСТИ, ИНАЧЕ ПРИ ВЫСОКОСКОРОСТНОМ ВРАЩЕНИИ ВЕНТИЛЯТОРА ОН МОЖЕТ ОТЦЕПИТЬСЯ!
- Повторить эту процедуру со всеми лопастями и, пронаблюдав, заметить, что будет одна лопасть с наименьшей вибрацией - именно эта лопасть является неравновесной.
- Возьмите зажим и размещайте его в различных точках лопасти до тех пор, пока не найдете место с ничтожно малой или нулевой вибрацией. (наличие незначительной вибрации считается нормальным)
- Обнаружив это место, поместите латунную накладку на высоте зажима, но в центре лопасти. Убедитесь, что накладка плотно прилегает. Снимите зажим, теперь Ваш вентилятор уравновешен.

**ВНИМАНИЕ:** Будьте особо внимательны и осторожны при установке осветительного набора, поскольку при сдавливании стеклянного тюльпана или шара при помощи входящих в набор винтов, если Вы затянете их слишком сильно, возникает опасность, что при включении света стекло нагреется, начнет расширяться и треснет.

Положение переключателя скоростей на период жаркой или холодной погоды зависит от таких факторов как размер комнаты, высота потолка, количество вентиляторов и т.д. Движковый переключатель контролирует направление вращения: вперед или назад.

**Период жаркой погоды / положение вниз** – (Вперед) Вентилятор крутится в направлении против часовой стрелки. Циркуляция нисходящих потоков воздуха создает охлаждающий эффект, как показано на рисунке А. Это позволит установить кондиционер на более высокую температуру, не теряя при этом в прохладе и комфорте.

**Период холодной погоды / положение вверх** – (Назад) Вентилятор крутится в направлении по часовой стрелке. Циркуляция восходящих потоков воздуха продвигает теплый воздух от потолка вниз, как показано на рисунке В. Это позволит установить отопление на более низкую температуру, не теряя при этом в тепле и комфорте.

**ПРИМЕЧАНИЕ:** Прежде чем менять положение движкового переключателя необходимо выключить вентилятор и подождать, пока его лопасти полностью остановятся.

## УХОД И РЕМОНТ

1. В результате естественных вращательных движений вентилятора некоторые из его соединений могут развязаться. В связи с этим дважды в год необходимо проверять соединения кронштейна, сами кронштейны и крепления лопастей. Убедиться, что они крепко и надёжно закреплены.
2. Чистить вентилятор, чтобы в течение долгих лет он выглядел как новый. При чистке вентилятора нельзя использовать воду, так как это может повредить мотор или деревянную поверхность, а также явиться причиной электрического удара.
3. Пользоваться исключительно куском мягкой ткани, чтобы не поцарапать поверхность вентилятора. Хромированные части покрыты слоем лака, чтобы снизить до минимума выцветание и потерю блеска.
4. Необязательно производить смазку вентилятора. Подшипники мотора перманентно смазаны.

## СПРАВОЧНИК ПО ВЫЯВЛЕНИЮ ПОВРЕЖДЕНИЙ

### Вентилятор не запускается

11. Проверить предохранители или переключатели основной и вторичной цепи.
  12. Проверить соединения терминального блока, следуя указаниям по установке.
- ВНИМАНИЕ:** Обязательно отключить основное электричество.
13. Убедиться, что движковый переключатель четко зафиксирован в положении вверх или вниз. Вентилятор не будет работать, когда переключатель находится в промежуточном положении.
  14. Убедиться, что удалены стабилизирующие выступы мотора.
  15. Если вентилятор всё ещё не работает необходимо обратиться к квалифицированному электрику. Не пытайтесь самостоятельно ремонтировать внутренние электрические соединения, не имея для этого специальной подготовки.

### Вентилятор издаёт шум

11. Убедиться, что все винты коробки мотора затянуты.
12. Убедиться, что винты, крепящие опоры лопасти к мотору, хорошо затянуты.
13. Если используется дополнительный осветительный блок, необходимо убедиться, что винты, закрепляющие стеклянные плафоны, затянуты вручную. Убедиться, что электрическая лампочка надёжно крепится в патроне, и что она не соприкасается со стеклянным плафоном. Если вибрация не исчезает, необходимо снять плафон и установить резиновую ленту ¼” на горловине плафона, которая будет действовать как изоляционное средство. Вернуть на место плафон и закрутить винты против резиновой ленты.
14. Некоторые моторы чувствительны к сигналам твердотельных регуляторов скорости. НЕ ИСПОЛЬЗОВАТЬ этот тип регуляторов.
15. Дать 24 часа на усадочный период. Большинство шумов, которые издаёт новый вентилятор сразу после установки, исчезают сами по себе по прошествии этого периода времени.

### Вентилятор качается

Все лопасти вентилятора уравновешены и сгруппированы по весу. Натуральная древесина различается по плотности, это может явиться причиной шатания и неровного хода вентилятора, несмотря на то, что его лопасти уравнены попарно по весу. Выполнение нижеперечисленных действий должно помочь устранить большинство шатаний и неровностей хода вентилятора. После выполнения каждого из предложенных шагов необходимо проверять наличие шатания.

9. Проверить, чтобы все лопасти были крепко привинчены в держателях лопастей.
10. Убедиться, что все держатели лопастей прочно прикреплены к мотору.
11. Убедиться, что рамка и опорные конструкции плотно прилегают к потолочной балке.
12. Большинство проблем, связанных с шатанием и неровным ходом вентилятора, вызваны неровностью уровней лопастей вентилятора. Проверить этот уровень, выбрав точку на потолке сверху над точкой на одной из лопастей вентилятора. Измерить это расстояние, как это показано на рисунке 1. Удерживая эту мерку в пределах 1/8”, покрутить вентилятор так, чтобы следующая лопасть оказалась в положении, необходимом для взятия замера. Повторить измерение расстояния для каждой из лопастей вентилятора. Если не все уровни одинаковые, их можно отрегулировать следующим образом: Чтобы отрегулировать конец одной лопасти в направлении вниз, необходимо установить шайбу (не входит в набор поставки) между лопастью и держателем лопасти на винт, который ближе всего расположен к мотору. Чтобы отрегулировать конец одной лопасти в направлении вверх, необходимо установить шайбу (не входит в набор поставки) между лопастью и держателем лопасти на два винта, который находятся дальше всего от мотора. Если после этого шатание и неровный ход вентилятора не устранены, советуем поменять местами две смежные лопасти, чтобы перераспределить вес. Возможно, так Вам удастся добиться более плавного хода вентилятора.